

**金华蒙牛当代乳制品有限公司年产 2.8 万吨  
低温酸奶技改项目竣工环境保护验收监测  
报告表**

**YS2104191**

建设单位：                金华蒙牛当代乳制品有限公司

编制单位：                浙江安联检测技术服务有限公司

二零二一年五月

建设单位法人代表： (签字)

编制单位法人代表： (签字)

项目负责人：沈 贤

填 表 人：沈 贤

建设单位：金华蒙牛当代乳制品有限公司 编制单位：浙江安联检测技术服务有限公司

电 话：18367980052 电 话：0571-85028656

传 真：/ 传 真：0571-85086601

邮 编：321000 邮 编：310052

地 址：金华经济技术开发区汤溪镇经发街以东、龙丘路以北 地 址：杭州市滨江区浦沿街道东冠路611号8幢5层

## 目录

|                                   |    |
|-----------------------------------|----|
| 表一、 验收项目概况.....                   | 1  |
| 表二、 建设项目工程建设情况.....               | 6  |
| 表三、 环境保护措施.....                   | 14 |
| 表四、 建设项目环境影响报告表主要结论及审批部门审批决定..... | 18 |
| 表五、 验收监测质量保证及质量控制.....            | 21 |
| 表六、 验收监测内容.....                   | 23 |
| 表七、 验收监测结果.....                   | 25 |
| 表八、 验收监测结论.....                   | 29 |

## 附图

- 附图 1 本项目地理位置图
- 附图 2 本项目周围概况图
- 附图 3 平面布局图及雨污水管网图

## 附件

- 附件 1 审批意见
- 附件 2 蒙牛乳业（金华）有限公司环评批复
- 附件 3 竣工及调试公示信息
- 附件 4 排水许可证
- 附件 5 危废处置协议
- 附件 6 监测期间工况
- 附件 7 验收相关资料
- 附件 8 用水量证明
- 附件 9 检测报告

表一、验收项目概况

|           |  |               |                               |    |       |
|-----------|--|---------------|-------------------------------|----|-------|
| 建设项目名称    | 年产 2.8 万吨低温酸奶技改项目  |               |                               |    |       |
| 建设单位名称    | 金华蒙牛当代乳制品有限公司  |               |                               |    |       |
| 建设项目性质    | 新建√ 改扩建 技改 迁建  |               |                               |    |       |
| 建设地点      | 金华经济技术开发区汤溪镇经发街以东、龙丘路以北  |               |                               |    |       |
| 主要产品名称    | 低温酸奶   |               |                               |    |       |
| 设计生产能力    | 年产 2.8 万吨低温酸奶  |               |                               |    |       |
| 实际生产能力    | 年产 2.3 万吨低温酸奶  |               |                               |    |       |
| 建设项目环评时间  | 2020 年 03 月  | 开工建设时间        | 2020 年 4 月 28 日               |    |       |
| 调试时间      | 2020 年 11 月<br>~2021 年 5 月   | 验收现场监测时间      | 2021 年 05 月 15 日、05<br>月 16 日 |    |       |
| 环评报告表受理部门 | 金华市生态环境局<br>金华经济技术开发区分局  | 环评报告表<br>编制单位 | 金华市环科环境技术有限公司                 |    |       |
| 环保设施设计单位  | /  | 环保设施施工单位      | /                             |    |       |
| 投资总概算     | 7172.71 万元   | 环保投资总概算       | 35 万元                         | 比例 | 0.49% |
| 实际总概算     | 7172.71 万元   | 环保投资          | 35 万元                         | 比例 | 0.49% |
| 验收监测依据    | <p>[1] 《中华人民共和国环境保护法》，2015 年 1 月 1 日起施行；</p> <p>[2] 《中华人民共和国水污染防治法》，2018 年 1 月 1 日起施行；</p> <p>[3] 《中华人民共和国环境噪声污染防治法》，2018 年 12 月 29 日施行；</p> <p>[4] 《中华人民共和国固体废物污染环境防治法》，2020 年 9 月 1 日起施行；</p> <p>[5] 《危险废物贮存污染控制标准》（GB18597-2001），2002 年 7 月 1 日起施行；</p> <p>[6] 《建设项目环境保护管理条例》，2017 年 10 月 1 日起施行；</p> |               |                               |    |       |

|  |   |
|--|---|
|  | <p>[7] 《浙江省建设项目环境保护管理办法》，2018年3月1日起施行；</p> <p>[8] 《建设项目竣工环境保护验收暂行办法》，2017年11月20日起施行；</p> <p>[9] 《建设项目竣工环境保护验收技术指南 污染影响类》，2018年5月16日起施行；</p> <p>[10] 《浙江省环境保护厅建设项目竣工环境保护验收技术管理规定》（浙环发〔2009〕89号）；</p> <p>[11] 关于印发《污染影响类建设项目重大变动清单(试行)》的通知（环办环评函[2020]688号），2020年12月13日起施行；</p> <p>[12] 《国家危险废物名录（2021年版）》，2021年1月1日起施行；</p> <p>[13] 《金华蒙牛当代乳制品有限公司年产2.8万吨低温酸奶技改项目环境影响报告表》（金华市环科环境技术有限公司，2020年03月）；</p> <p>[14] 《关于金华蒙牛当代乳制品有限公司年产2.8万吨低温酸奶技改项目环境影响报告表审批意见的审查意见》（金华市生态环境局金华经济技术开发区分局，金环建开【2020】19号，2020年4月23日）；</p> <p>[15] 金华蒙牛当代乳制品有限公司提供的其它相关资料。</p> |
|--|---|

验收监测评价标准、标号、级别、限值

### 1.废水

本次项目生产、生活废水委托蒙牛乳业（金华）有限公司污水处理站处理后，经开发区污水管网进入金华市金西海元污水处理厂进一步处理，污水纳管排放执行《污水综合排放标准》（GB8978-1996）三级标准，污水处理厂废水排放执行《城镇污水处理厂污染物排放标准》（GB18918-2002）中一级 A 标准，详见表 1-1。

表 1-1 废水执行标准（单位：mg/L,pH 值无量纲）

| 项目      | 入网标准                      |                                       | 排海标准                             |
|---------|---------------------------|---------------------------------------|----------------------------------|
|         | GB8978-1996<br>《污水综合排放标准》 | DB33/887-2013<br>《工业企业废水氮、磷污染物间接排放限值》 | GB18918-2002<br>《城镇污水处理厂污染物排放标准》 |
| pH 值    | 6~9                       | /                                     | 6~9                              |
| 化学需氧量   | 500                       | /                                     | 50                               |
| 悬浮物     | 400                       | /                                     | 10                               |
| 五日生化需氧量 | 300                       | /                                     | 10                               |
| 动植物油    | 100                       | /                                     | 1                                |
| 石油类     | 20                        | /                                     | 1                                |
| 氨氮*     | /                         | 35                                    | 5（8）                             |
| 总磷      | /                         | 8                                     | 0.5                              |

\*括号外数值为水温>12℃时的控制指标，括号内数值为水温≤12℃时的控制指标。

### 2.废气

项目车间的发酵废气执行《恶臭污染物排放标准》（GB14554-93）恶臭污染物表 1 相应标准。

表 1-2 恶臭污染物排放标准

| 控制项目 | 单位  | 二级   |
|------|-----|------|
|      |     | 新改扩建 |
| 臭气浓度 | 无量纲 | 20   |

### 3.噪声

厂界噪声执行《工业企业厂界环境噪声排放标准》（GB12348-2008）中的3类标准，具体标准值见表1-1。

表 1-3 工业企业厂界环境噪声排放标准

| 标准           | 适用区类 | 标准值     |         |
|--------------|------|---------|---------|
|              |      | 昼间      | 夜间      |
| GB12348-2008 | 3类   | 65dB（A） | 55dB（A） |

### 4.固体废物

一般固废贮存、处置过程执行《一般工业固体废物贮存、处置场污染控制标准》（GB18599-2001）及国家环保部【2013】第36号关于该标准的修改单；危险固废贮存过程执行《危险废物贮存污染控制标准》（GB18597-2001）及国家环保部【2013】第36号关于该标准的修改单。

### 5.总量控制要求

根据《国务院关于印发<“十三五”生态环境保护规划>的通知》（国发【2016】65号）以及国家环保部“十三五”期间污染物的减排目标，浙江省列入总量控制指标的有COD<sub>Cr</sub>、NH<sub>3</sub>-N、SO<sub>2</sub>、NO<sub>x</sub>和VOCs。

根据项目的特征，本评价确定实行总量控制的污染物为：COD<sub>Cr</sub>、NH<sub>3</sub>-N。

根据《关于印发<浙江省建设项目主要污染物总量准入审核办法（试行）的通知>》（浙环发【2012】10号）文件，新建、改建、扩建项目确需新增主要污染物排放量的，新增部分应按规定的比例要求对该（多）项主要污染物进行外部削减替代，以实现区域总量平衡，同时排放生产废水和生活污水且新增水主要污染物排放的，应按规定的化学需氧量和氨氮替代削减比例要求执行。项目不属于印染、造纸、化工、医药、制革等化学需氧量、氨氮主要排放行业，项目新增的水污染物需要按1:1进行区域替代削减。

则需区域替代削减量COD<sub>Cr</sub>8.18t/a、氨氮0.82t/a

本项目实施后，总量控制污染物排放情况见表 1-4。

**表 1-4 本项目完成后污染物排放情况（单位：t/a）**

| 污染物                | 项目排放量 | 项目总量控制建议值 | 替代削减比例 | 区域平衡替代削减量 |
|--------------------|-------|-----------|--------|-----------|
| COD <sub>Cr</sub>  | 8.18  | 8.18      | 1:1    | 8.18      |
| NH <sub>3</sub> -N | 0.82  | 0.82      | 1:1    | 0.82      |

金华蒙牛当代乳制品有限公司废水委托蒙牛乳业（金华）有限公司使用蒙牛乳业（金华）有限公司污水处理站进行处理，全厂总量控制指标详见表 1-5

**表 1-5 本项目完成后污染物排放情况（单位：t/a）**

| 污染物                     | 蒙牛乳业（金华）有限公司原批复总量 | 金华蒙牛当代乳制品有限公司年产 2.8 万吨低温酸奶技改项目排放量 | 金华蒙牛当代乳制品有限公司年产 3 万吨低温酸奶技改项目排放量 | 蒙牛乳业（金华）有限公司年产 3 万吨酸酸乳饮料技改项目排放量 | 全厂实际排放总量 |
|-------------------------|-------------------|-----------------------------------|---------------------------------|---------------------------------|----------|
| COD <sub>Cr</sub> (t/a) | 63.75             | 5.7                               | 12.3                            | 40.0                            | 58.0     |
| 氨氮 (t/a)                | 6.375             | 0.57                              | 1.23                            | 0.181                           | 1.981    |

注：上表为本厂区内污染物排放总量之和，无其他车间排放。

由上表可知，污染物排放总量均在原有总量控制指标范围之内，能符合总量控制要求



## 表二、建设项目工程建设情况

### 2.1 工程建设内容:

金华蒙牛当代乳制品有限公司为蒙牛集团下属子公司，成立于 2015 年 9 月，是一家专业从事乳制品生产、销售的企业。为顺应市场需求，租用位于金华经济技术开发区汤溪镇经发街以东、龙丘路以北的蒙牛乳业（金华）有限公司的闲置车间，租用面积 20202.45m<sup>2</sup>，实施年产 2.8 万吨低温酸奶技改项目。

金华蒙牛当代乳制品有限公司年产 2.8 万吨低温酸奶技改项目建设内容为：总投资 7172.71 万元，共配置 2 条生产线，包含 Arcil 圆周 20000 生产线 1 条，中亚圆周杯 43500 生产线 1 条，主要生产杯酸及褐色酸奶。该项目主车间前处理工段采用无菌空气控制系统以及自动化控制系统，杀菌、灌装、包装均采用全线自动控制，实现生产在线数据采集管理和产品质量追踪、追溯性功能。2019 年 6 月，金华经济技术开发区管理委员会经济发展局对本项目进行了立项备案，备案号为 2019-330702-14-03-036801-000。

金华市生态环境局金华经济技术开发区分局于 2020 年 4 月 23 日对该项目进行了批复（金环建开【2020】19 号）。金华蒙牛当代乳制品有限公司行业类别属于乳制品制造，已于 2019 年 11 月 21 日申领排污许可证（编号：913307005890023234001V）。

本项目验收范围为金华蒙牛当代乳制品有限公司年产 2.8 万吨低温酸奶技改项目，包括新增的设备生产过程中产生的工作噪声、生活废水及一般固废。

本项目劳动定员 20 人，由蒙牛乳业（金华）有限公司调剂解决，企业采用三班制生产，每班生产 8 小时，全年工作天数 300 天。

具体建设内容见表 2-1。

项目实际总投资为 7172.71 万元，其中环保投资 35 万元。

表 2-1 实际建设与原环境影响报告表工程对照一览表

| 名称   | 环评报告表建设内容                | 实际建设内容                   | 与环境影响报告表一致性 |
|------|--------------------------|--------------------------|-------------|
| 项目产品 | 年产 2.8 万吨低温酸奶            | 年产 2.3 万吨低温酸奶            | 基本一致        |
| 建设地点 | 金华经济技术开发区汤溪镇经发街以东、龙丘路以北。 | 金华经济技术开发区汤溪镇经发街以东、龙丘路以北。 | 一致          |

|      |    |      |  |  |    |
|------|----|------|--|--|----|
| 公用工程 | 供水 |      | 厂内供水来自工业区自来水管网。  | 厂内供水来自工业区自来水管网。  | 一致 |
|      | 排水 |      | 排水采用雨污分流制，雨水直接排入工业区雨水管网，生产废水和生活污水依托厂区内配套污水处理站预处理后排入工业区污水管网，经金华市金西海元污水处理厂进一步处理达标后排入衢江。  | 排水采用雨污分流制，雨水直接排入工业区雨水管网，生产废水和生活污水委托蒙牛乳业（金华）有限公司污水处理站预处理后排入工业区污水管网，经金华市金西海元污水处理厂进一步处理达标后排入衢江。 | 一致 |
| 环保工程 | 废水 | 综合废水 | 依托蒙牛厂区雨污分流系统，雨水和清下水通过厂区雨水管网排入开发区雨水管网。生活污水依托厂内沼气净化池预处理，和生产废水一起经处理规模为 6500m <sup>3</sup> /d（原有 4500m <sup>3</sup> /d+新扩建 2000 m <sup>3</sup> /d）的污水处理站处理后，入金华市金西海元污水处理厂处理，经处理达相应标准后排入衢江。 | 已落实雨污分流，生活污水依托厂内沼气净化池预处理，和生产废水一起经处理达标后纳管排放。废水执行《污水综合排放标准》（GB8978-1996）三级标准。                  | 一致 |
|      | 废气 | 臭气浓度 | 发酵废气加强车间通风换气。  | 本项目已装排风扇加强车间通风换气。  | 一致 |
|      | 噪声 |      | 生产设备隔音、减振措施。   | 生产设备已建设隔音、减振措施。  | 一致 |
|      | 固废 |      | 生产固废及生活垃圾收集、处置。  | 危险废物依托蒙牛乳业（金华）有限公司委托浙江建欣环保科技有限公司处置，生活垃圾由环卫部门统一清运。本项目与蒙牛乳业（金华）有限公司共用危废暂存场所，已做好防雨淋、防渗漏、防流失等工作。 | 一致 |

本次项目实施后全厂产品产量见表 2-2。

表 2-2 项目产品产量

| 序号 | 产品名称 | 环评设计年产量<br>(t) | 实际 2020 年 11 月<br>~2021 年 4 月产量<br>(t) | 折合年产量 (t) |
|----|------|----------------|--|-----------|
| 1  | 低温酸奶 | 28000          | 11476.69                               | 22953.37  |

本项目实施后全厂主要生产设备见表 2-3。

表 2-3 主要生产设备一览表

| 序号             | 设备类型   | 设备名称                 | 环评审批数<br>量 (台/<br>套) | 实际数量<br>(台/套) | 相较环评 |
|----------------|--------|----------------------|----------------------|---------------|------|
| Arcil 圆周 20000 |        |                      |                      |               |      |
| 1              | 圆周杯灌装机 | 强光脉冲杀菌设备             | 1                    | 1             | 无变化  |
| 2              | 圆周杯灌装机 | 中亚两万杯转弯链<br>板线       | 1                    | 1             | 无变化  |
| 3              | X 光机   | X 光异物检测              | 1                    | 1             | 无变化  |
| 4              | 圆周杯灌装机 | 链网输送机                | 1                    | 1             | 无变化  |
| 5              | 圆周杯灌装机 | 转弯链板输送线<br>(152.6 型) | 1                    | 1             | 无变化  |
| 6              | 圆周杯灌装机 | 果粒添加系统               | 1                    | 1             | 无变化  |
| 7              | 圆周杯灌装机 | 喷码机                  | 1                    | 1             | 无变化  |
| 8              | 圆周杯灌装机 | 塑杯一体灌装机(安<br>其乐)     | 1                    | 1             | 无变化  |
| 9              | 圆周杯灌装机 | 莱宾格喷码机               | 1                    | 1             | 无变化  |
| 10             | 圆周杯灌装机 | 莱宾格喷码机               | 1                    | 1             | 无变化  |
| 11             | 圆周杯灌装机 | 封箱机                  | 1                    | 1             | 无变化  |
| 12             | 圆周杯灌装机 | 环链电动葫芦               | 1                    | 1             | 无变化  |
| 13             | 圆周杯灌装机 | 莱宾格喷码机               | 1                    | 1             | 无变化  |
| 14             | 圆周杯灌装机 | 冲剪总成                 | 1                    | 1             | 无变化  |
| 15             | 圆周杯灌装机 | 层流罩                  | 1                    | 1             | 无变化  |
| 16             | 圆周杯灌装机 | 装箱机 15 年圆周杯          | 1                    | 1             | 无变化  |
| 17             | 圆周杯灌装机 | 全自动插吸管机              | 1                    | 1             | 无变化  |
| 中亚圆周杯_43500    |        |                      |                      |               |      |
| 1              | 圆周杯灌装机 | 自动检重秤                | 1                    | 1             | 无变化  |
| 2              | 圆周杯灌装机 | 全自动一片式智能<br>装箱机      | 1                    | 1             | 无变化  |
| 3              | X 光机   | X 光异物检测设备            | 1                    | 1             | 无变化  |

|    |        |                   |   |   |     |
|----|--------|-------------------|---|---|-----|
| 4  | 圆周杯灌装机 | 全自动塑杯成型灌装封切机      | 1 | 1 | 无变化 |
| 5  | 圆周杯灌装机 | 紫光激光打码机           | 1 | 1 | 无变化 |
| 6  | 圆周杯灌装机 | 差速链道及分道           | 1 | 1 | 无变化 |
| 7  | 圆周杯灌装机 | 喷码机固定支架           | 1 | 1 | 无变化 |
| 8  | 圆周杯灌装机 | 盖膜强光脉冲杀菌(水冷)      | 1 | 1 | 无变化 |
| 9  | 圆周杯灌装机 | 盖膜除尘装置            | 1 | 1 | 无变化 |
| 10 | 圆周杯灌装机 | 片材电除尘装置           | 1 | 1 | 无变化 |
| 11 | 圆周杯灌装机 | 百级层流系统            | 1 | 1 | 无变化 |
| 12 | 圆周杯灌装机 | 预留动态果粒混合系统工位      | 1 | 1 | 无变化 |
| 13 | 圆周杯灌装机 | 透光仪               | 1 | 1 | 无变化 |
| 14 | 圆周杯灌装机 | 全自动高速联杯智能裹包插吸管一体机 | 1 | 1 | 无变化 |

## 2.2 原辅材料消耗

项目所需原辅材料，见表 2-4。

表 2-4 项目所需原辅材料一览表

| 序号 | 名称    | 规格/成分            | 环评设计年用量(t/a) | 2020年11月~2021年4月消耗量(t/a) |
|----|-------|------------------|--------------|--------------------------|
| 1  | 奶粉    | /                | 3839         | 1573.99                  |
| 2  | 白糖    | /                | 345          | 141.45                   |
| 3  | 发酵剂   | /                | 0.9          | 0.369                    |
| 4  | 酸性清洗剂 | 21.9%硝酸、2.4%氢氧化钠 | 9.5          | 3.895                    |
| 5  | 碱性清洗剂 | 30%氢氧化钠          | 14.2         | 5.822                    |
| 6  | 双氧水   | /                | 1.8          | 0.738                    |
| 7  | 酒精    | /                | 1.2          | 0.492                    |
| 8  | 包装材料  | /                | 1492         | 611.72                   |
| 9  | 蒸汽    | /                | 11357        | 4656.37                  |
| 10 | 水     | /                | 16.6万        | 6.81万                    |
| 11 | 电     | /                | 175万度        | 71.75万度                  |

## 2.3 给排水

### 2.3.1 给排水

项目水源就近从城市给水管引入。生产废水和生活污水委托蒙牛乳业（金华）有限公司污水处理站预处理后排入工业区污水管网，经金华市金西海元污水处理厂进一步处理达标后排入衢江。

### 2.3.2 用水量/排放量

金华蒙牛当代乳制品有限公司 2020 年 11 月-2021 年 4 月的用水量具体数据见表 2-4。

表 2-4 本项目自来水用水量统计表

| 年/月         | 自来水用水量(t) |
|-------------|-----------|
| 2020 年 11 月 | 11157.91  |
| 2020 年 12 月 | 11278.81  |
| 2021 年 1 月  | 11076.47  |
| 2021 年 2 月  | 10180.13  |
| 2021 年 3 月  | 11291.78  |
| 2021 年 4 月  | 12082.66  |
| 合计          | 67067.76  |
| 折合全年        | 134135.52 |

由上表统计可见，本项目废水金华蒙牛当代乳制品有限公司 2020 年 11 月-2021 年 4 月的自来水用水量为 67067.76t，即本项目自来水年用量为 134135.52 t。废水排放量按用水量的 85%计，则全厂全年废水排放量为 114015.2t。

全厂用水主要为生产用水，故废水排放主要为生产废水排放。

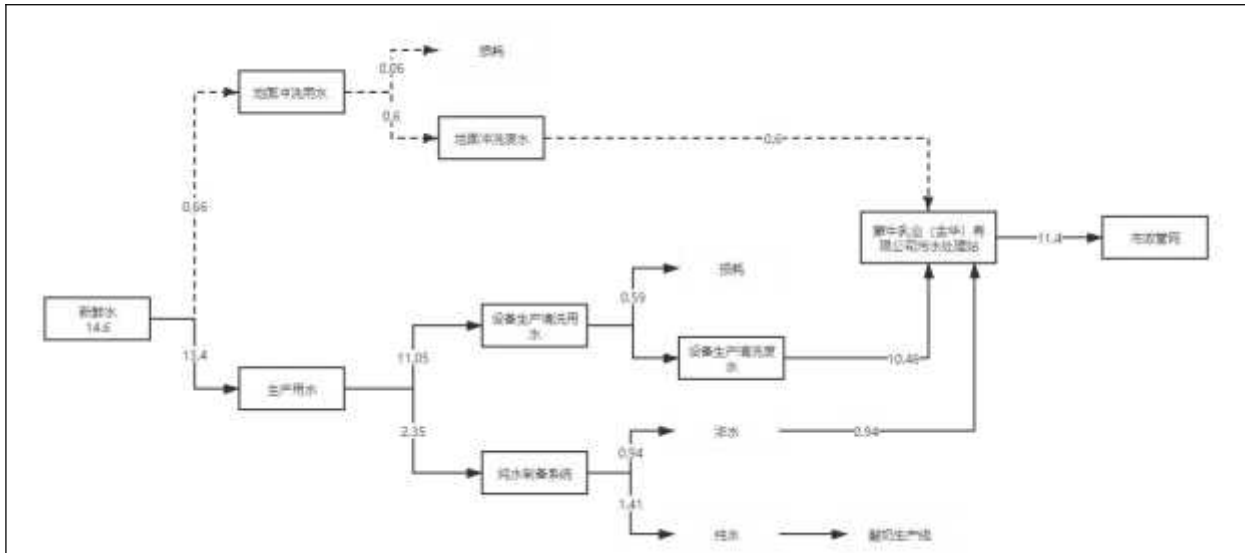

注：虚线表示该股废水水源强已在蒙牛乳业（金华）有限公司环评报告中统计

图 2-1 本项目水平衡图（单位：万 t/a）

## 2.4 地理位置及平面布置

本项目位于金华经济技术开发区汤溪镇经发街以东、龙丘路以北，项目东侧紧邻农用地；南侧紧邻建设用地；西侧隔路 55 米为九峰水上乐园；北侧紧邻建设用地。本项目地理位置图见附图 1，项目周围概况图见附图 2，厂区平面布局图见附图 3。

## 2.5 主要工艺流程及产污环节（附处理工艺流程图，标出产污节点）



图 2-2 酸奶生产工艺流程与产污环节示意图

工艺流程说明：

**净乳：**原奶仓中原奶经奶泵抽至四段换热器进行预热，预热温度在 50~55℃。预热后原奶抽至离心净乳机进行离心净化，主要是去除原奶中一些微细的杂质，如牛舍中的尘埃、牛体细胞碎片白血球和红血球等。

**配料：**将原奶和其它辅料（奶粉、白糖等）按比例由奶泵泵至配料罐，由混合器进行混合搅拌。

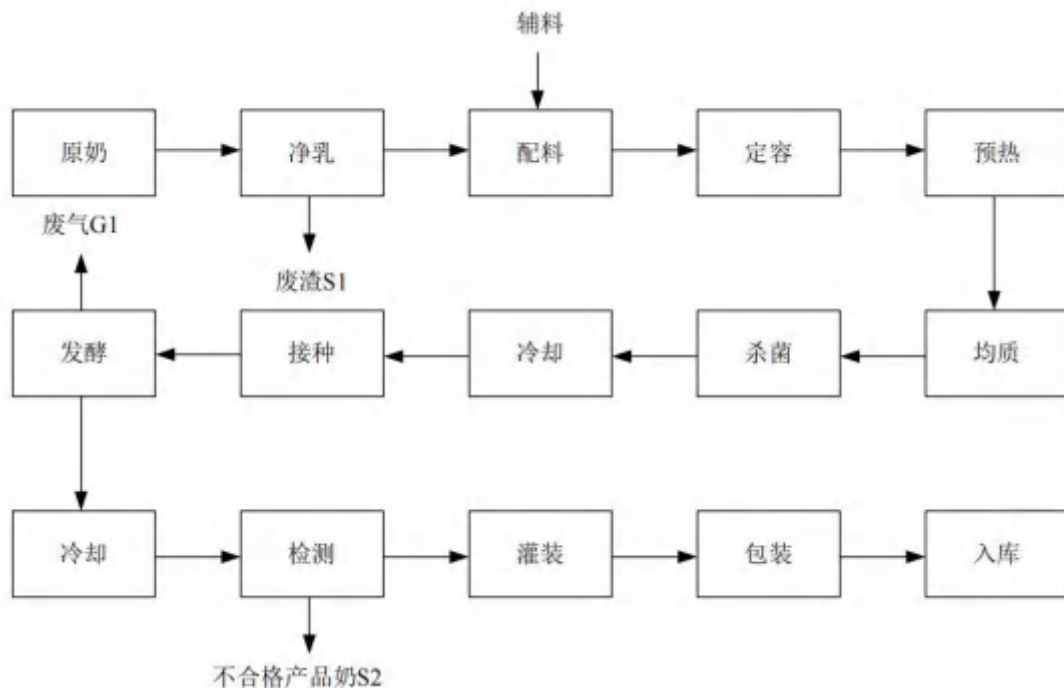
**定容、预热：**按相关标准将酸奶进行定量，预热至 60℃。

**均质：**混合后的奶再经奶泵抽至均质机进行均质处理，在机械力的作用下使乳中脂肪破碎，从而使乳中大小不均的脂肪球破裂为直径为 2~5μm 的小脂肪球。

**杀菌、冷却：**经均质后的乳由奶泵泵入杀菌机以蒸汽为热源对其进行杀菌。常温酸奶杀菌为超高温杀菌，是将酸奶在 137℃ 下进行 4 秒的瞬间灭菌处理，破坏其中可生长的微生物和芽孢，实现常温储存的目的；低温酸奶为巴氏杀菌，是通过加热、杀死可引起人类疾病的所有微生物及其他绝大部分微生物，使产品中残存的微生物量达到最低值，符合国家卫生标准的要求，保证食用安全，尽可能破坏和钝化牛乳中各种酶类的活性，尤其是破坏脂肪酶、过氧化物酶等酶类，以保证产品质量，达到延长保存

期的目的。本项目巴氏杀菌温度 85°C、时间 15s。之后冷却至 42 度。

接种、发酵：在牛奶中添加发酵剂后进行发酵，本项目发酵时间为 5h。发酵过程使奶中糖、蛋白质有 20%左右被水解成为小的分子（如半乳糖和乳酸、小的肽链和氨基酸等）。奶中脂肪含量一般是 3%-5%。经发酵后，乳中的脂肪酸可比原料奶增加 2 倍。这些变化使酸奶更易消化和吸收，各种营养素的利用率得以提高。酸奶由纯牛奶发酵而成，除保留了鲜牛奶的全部营养成分外，在发酵过程中可产生人体营养所必须的多种维生素，如 VB1、VB2、VB6、VB12 等。

灌装。约 4°C的酸奶由熟奶仓泵入超高温瞬时灭菌系统的平衡槽，由此经供料泵送至板式热交换器的热回收段。在此段中，产品被已经 UHT 处理过的乳加热至约 75°C，同时，UHT 乳被冷却。预热均质的产品继续到板式热交换器的加热段被加热至 137°C，加热后，产品流经保温管保温 4s。最后，冷却分成两段进行热回收：首先与循环热水进行换热，随后与进入系统的冷产品换热，离开热回收段后，产品直接连续流至无菌罐做中间储存，此时液态奶已达到商业无菌要求，然后在无菌状态下通过灌装机灌装于无菌包装容器中。

## 2.6 项目变动情况：

通过现场调查，并与《污染影响类建设项目重大变动清单(试行)》（环办环评函[2020]688号）比对，本项目实际建设性质、规模、地点、生产工艺和环境保护措施与环评设计内容基本一致，未发生重大变动。



### 表三、环境保护措施

#### 主要污染源、污染物处理和排放

##### 3.1 废气

项目废气主要为发酵废气，为无组织排放。

##### 3.2 废水

①职工生活污水：由于本项目定员 20 人，全部由由蒙牛乳业（金华）有限公司内部调节解决，故不新增员工生活污水。

②生产废水：生产设备清洗废水、纯水制备排放浓水、地面冲洗水等。收集后委托蒙牛乳业（金华）有限公司污水处理站统一处理。

③项目蒸汽冷凝水作为清下水通过厂区雨水管道排入市政雨水管网。

##### 3.3 固体废物

本项目固体废物主要是有净乳工序产生的废渣、检验后产生的不合格产品奶、一般废包装材料、酸碱废包装桶、废机油等。本项目危险废物已全权委托蒙牛乳业（金华）有限公司代为处置。

表 3-1 固废产生及处置情况一览表

| 序号 | 固体废物名称  | 产生工序  | 属性   | 废物代码               | 环评预测产生量(吨) | 实际产生量(吨) | 环评要求处置方式       | 实际利用处置方式                       |
|----|---------|-------|------|--------------------|------------|----------|----------------|--------------------------------|
| 1  | 废渣      | 净乳    | 一般固废 | /                  | 3          | 2.46     | 由环卫部门统一清运      | 由环卫部门统一清运                      |
| 2  | 不合格产品奶  | 检验    |      | /                  | 35         | 28.74    | 外售给当地养殖企业      | 外售给当地养殖企业                      |
| 3  | 一般废包装材料 | 原材料包装 |      | /                  | 0.34       | 0.28     | 收集后出售给相关企业综合利用 | 企业统一收集后外卖                      |
| 4  | 酸碱废包装桶  | 酸碱包装  | 危险废物 | HW49<br>900-041-49 | 0.23       | 0.19     | 委托有资质单位处置      | 因工艺改进故不产生此危废                   |
| 5  | 废机油     | 设备维护  | 危险废物 | HW08<br>900-214-08 | 1.8        | 1.48     | 委托有资质单位处置      | 依托蒙牛乳业（金华）有限公司委托浙江建欣环保科技有限公司处置 |

##### 3.4 噪声

本次技改项目噪声污染主要来源于设备运行时产生的噪声。

表 3-2 主要设备噪声源情况表

| 设备名称 | 环评要求治理措施  | 实际治理措施  | 与已批复环评是否一致 |
|------|---|---|------------|
| 设备噪声 | 合理布局车间，合理安排作业时间，优先选用低噪声设备，设备安装时基底加厚，设置缓冲器，在设备基座与基础之间设橡胶隔振垫等措施来进行降噪，加强生产区四周和厂区内绿化，厂区四周设置绿化隔离带。 | 选用低噪声设备，设备安装时基底加厚，设置缓冲器，在设备基座与基础之间设橡胶隔振垫等措施来进行降噪，加强生产区四周和厂区内绿化，厂区四周设置绿化隔离带。 | 基本一致       |

### 3.5 环保设施投资及“三同时”落实情况

#### 3.5.1 环保设施投资

表 3-3 项目营运期环保投资一览表

| 序号 | 类别   | 环评设计环保投资（万元） | 实际环保投资（万元） |
|----|------|--------------|------------|
| 1  | 废水处理 | 20           | 20         |
| 2  | 废气处理 | 10           | 10         |
| 3  | 噪声   | 2            | 2          |
| 4  | 固废   | 3            | 3          |
| 5  | 合计   | 35           | 35         |

#### 3.5.2 “三同时”落实情况

本项目“三同时”落实情况见表 3-4。

表 3-4 “三同时”验收一览表

| 项目 | 污染源     | 环评要求治理或处置措施   | 实际建设情况   | 是否一致 |
|----|---------|---|--|------|
| 废水 | 综合废水    | 厂区雨水和清下水通过厂区雨水管网排入开发区雨水管网；生活污水经厂内沼气净化池预处理，与生产废水一起经厂内污水处理站处理后，入金华市金西海元污水处理厂处理，经处理达相应标准后排入衢江。   | 已落实雨污分流，生活污水依托厂内沼气净化池预处理，和生产废水一起经处理达标后纳管排放。废水执行《污水综合排放标准》（GB8978-1996）三级标准。  | 一致   |
| 废气 | 发酵废气    | 加强车间通风换气。   | 已落实，企业已装排风扇加强车间通风换气。   | 一致   |
| 噪声 | 机械设备等   | 合理布局车间，合理安排作业时间，优先选用低噪声设备，设备安装时基底加厚，设置缓冲器，在设备基座与基础之间设橡胶隔振垫等措施来进行降噪，加强生产区四周和厂区内绿化，厂区四周设置绿化隔离带。 | 已选用低噪声设备，设备安装时基底加厚，设置缓冲器，在设备基座与基础之间设橡胶隔振垫等措施来进行降噪，加强生产区四周和厂区内绿化，厂区四周设置绿化隔离带。 | 一致   |
| 固废 | 废渣      | 由环卫部门统一清运   | 由环卫部门统一清运  | 一致   |
|    | 不合格产品奶  | 外售给当地养殖企业   | 外售给当地养殖企业  | 一致   |
|    | 一般废包装材料 | 收集后出售给相关企业综合利用  | 企业统一收集外卖   | 一致   |
|    | 酸碱废包装桶  | 委托有资质单位处置   | 企业因工艺改进，故不产生此危废。对环境影响利好。   | 不一致  |
|    | 废机油     |   | 依托蒙牛乳业（金华）有限公司委托浙江建欣环保科技有限公司处置。  | 一致   |

结合现场调查，本项目各防治污染的措施与主体工程同时设计，同时施工，同时投入使用，各项环保措施均已完成建设，环境影响报告表所提的各项环保措施符合“三同时”环保验收要求。

## 表四、建设项目环境影响报告表主要结论及审批部门审批决定

### 4.1 环评结论

#### 4.1 环评总结论

综上所述，金华蒙牛当代乳制品有限公司年产 2.8 万吨低温酸奶技改项目的实施具有较好的社会效益，选址符合金华市区环境功能区划、城市总体规划以及土地利用规划的要求，符合国家有关产业政策以及清洁生产要求。企业应严格执行国家有关环保法律法规，认真落实本报告提出的各项污染防治对策和措施，排放的污染物能实现达标排放，达标排放情况下对周围环境影响较小，区域环境质量能维持现状，项目排放污染物能满足总量控制要求。因此，从环保角度看，本项目在该厂址实施是可行的。

## 4.2 环评批复

金华市生态环境局金华经济技术开发区分局建设项目环境影响评价文件审批意见如下：

批复意见：

金华蒙牛当代乳制品有限公司：

你公司委托金华市环科环境技术有限公司编制的《关于金华蒙牛当代乳制品有限公司年产 2.8 万吨低温酸奶技改项目环境影响报告表》及相关申请材料收悉。项目已进行了公示，经我局研究，审查意见如下：

一、原则同意金华市环科环境技术有限公司对该项目环评报告的评价结论和污染防治对策措施，并可作为项目环保设计和实施管理依据。

二、同意项目在金华经济技术开发区汤溪镇经发街以东、龙丘路以北租用蒙牛乳业（金华）有限公司的闲置车间实施，建设内容为年产 2.8 万吨低温酸奶。项目总投资 7172.71 万元，其中环保投资 35 万元。

三、项目建设必须做好与金华市城市总体规划、金华市区环境功能区划、金华经济技术开发区相关规划衔接工作，采用先进的工艺、技术和装备，积极推行清洁生产，从源头控制污染，减少污染物排放量。

四、项目要切实做好雨污分流、清污分流的管道布设工作。项目蒸汽冷凝水作为清下水通过厂区雨水管道排入市政雨水管网；产生的生产设备清洗废水、纯水制备浓水、地面冲洗废水收集后进入蒙牛乳业（金华）有限公司厂区污水站处理后排入市政污水管网，以上废水外排必须达到《污水综合排放标准》（GB8978-1996）三级标准的要求，最终入金西海元污水处理厂集中排放。

五、项目须做好各类工艺废气的收集和治理工作。项目生产全过程采用管道密闭输送，产生的发酵废气属于无组织排放，外排必须达到《恶臭污染物排放标准》（GB14554-93）中相关标准要求。同时必须加强车间通风换气工作，减少无组织废气对员工的影响。

六、项目合理布局，选用低噪声设备，并对高噪声源采用隔音、消声、减振等措施进行治理，厂界噪声必须达到《工业企业厂界环境噪声排放标准》（GB12348-2008）3 类标准要求。

七、妥善处置项目产生的各类固体废弃物。项目产生的酸碱废包装桶、废机油

属于危险固废，须委托有资质单位处置，厂内暂存场所做好防雨淋、防渗漏、防流失等工作；不合格产品奶外售给当地养殖企业；一般废包装材料收集后外卖给相关单位综合利用；废渣由环卫部门统一清运处置。所有废弃物不得随意丢弃、堆放，以免造成二次污染。

八、严格落实污染物排放总量控制措施。项目实施后，你公司年排放主要污染物控制指标为： $\text{COD}_{\text{Cr}} \leq 8.18$  吨、氨氮  $\leq 0.82$  吨。项目新增污染物排放总量指标按有关规定实行区域削减替代。

九、公司应切实加强环保工作，配备专职环保管理人员，建立健全各项环保规章制度，做好各类环保设施的管理和维护工作，确保设施稳定正常运行。建立健全应急管理制度，编制切实可行的突发环境事件应急预案，落实事故应急防范措施，杜绝污染事故的发生，确保周边环境安全。

你公司必须认真遵守环保法律法规及有关规定，严格执行环保“三同时”制度，落实环评报告提出的各项防治措施和治理资金。项目环保“三同时”跟踪监督管理工作由金华经济技术开发区环境监察大队负责。项目建成，环保设施须经验收合格后，方可投入正式生产。

如不服本行政许可决定，可接到决定书之日起六十日内向金华市人民政府申请复议。

金华市生态环境局

2020年4月23日

#### 4.3 环评批复落实情况

已根据金华市生态环境局金华经济技术开发区分局建设项目环境影响评价文件审批意见内容准备好《金华蒙牛当代乳制品有限公司年产 2.8 万吨低温酸奶技改项目环境保护设施验收监测报告》1 份及相关证明材料。

## 表五、验收监测质量保证及质量控制

检测过程严格执行环境保护部颁布的《环境监测质量管理技术导则》（HJ630-2011）实施全过程的质量保证技术。样品的采集、运输、保存和分析按国家环保局《环境监测技术规范》的相关要求进行。所有检测仪器经过计量部门检定并在有效期内；现场检测仪器使用前均经过校准；检测数据实行三级审核。

### 5.1 监测分析方法

表 5-1 监测分析方法一览表

| 类别 | 监测项目     | 方法依据                                | 检出限       |
|----|----------|-------------------------------------|-----------|
| 废水 | pH 值     | 水质 pH 值的测定 玻璃电极法 GB/T 6920-1986     | /         |
|    | 悬浮物      | 水质 悬浮物的测定 重量法 GB/T 11901-1989       | 4mg/L     |
|    | 化学需氧量    | 水质 化学需氧量的测定 重铬酸盐法 HJ 828-2017       | 4mg/L     |
|    | 总磷       | 水质 总磷的测定 钼酸铵分光光度法 GB/T 11893-1989   | 0.01mg/L  |
|    | 氨氮       | 水质 氨氮的测定 纳氏试剂分光光度法 HJ 535-2009      | 0.025mg/L |
|    | 五日生化需氧量  | 水质 五日生化需氧量的测定 稀释与接种法 HJ 505-2009    | 0.5mg/L   |
|    | 动植物油类    | 水质 石油类和动植物油类的测定 红外分光光度法 HJ 637-2018 | 0.04mg/L  |
| 废气 | 臭气浓度     | 空气质量 恶臭的测定 三点比较式臭袋法                 | /         |
| 噪声 | 工业企业厂界噪声 | 工业企业厂界环境噪声排放标准 GB12348-2008         | /         |

### 5.2 监测仪器

表 5-2 监测仪器一览表

| 类别 | 监测因子  | 仪器名称          | 规格型号    | 仪器编号     | 计量检定情况 |
|----|-------|---------------|---------|----------|--------|
| 废水 | pH 值  | pH 计          | PHB-4   | 2016-067 | 已检定    |
|    | 化学需氧量 | 标准 COD 消解器    | /       | 2017-040 | 已检定    |
|    | 氨氮    | 754 紫外可见分光光度计 | 754     | 2017-026 | 已检定    |
|    | 总氮    | 754 紫外可见分光光度计 | 754     | 2017-026 | 已检定    |
|    | 总磷    | 754 紫外可见分光光度计 | 754     | 2017-026 | 已检定    |
|    | 悬浮物   | 万分之一天平        | BSA224S | 2011-058 | 已检定    |



|    |       |          |            |          |     |
|----|-------|----------|------------|----------|-----|
|    | 动植物油类 | 红外分光测油仪  | InLab-2100 | 2014-026 | 已检定 |
| 废气 | 臭气浓度  | 真空箱气袋采样器 | /          | 2018-116 | 已检定 |
| 噪声 | 噪声    | 多功能声级计   | AWA5688    | 2015-058 | 已检定 |

### 5.3 人员资质

参加本次验收监测人员经过考核并持有合格证书。

### 5.4 水质监测分析过程中的质量保证和质量控制

水样的采集、运输、保存、实验室分析和数据计算的全过程均按相关要求进行。采样过程中采集一定比例的平行样；实验室分析过程使用标准物质、采用空白试验、平行样测定等，并对质控数据分析。

### 5.5 噪声监测分析过程中的质量保证和质量控制

声级计在使用前后用声校准器进行校准，测量前后仪器的灵敏度相差不大于0.5dB(A)，若大于0.5dB(A)测试数据无效。具体噪声仪器校验情况见表5-3。

表 5-3 噪声测试校准记录表

| 仪器名称 | 仪器型号     | 仪器编号     | 测量日期          |                   |                        |             |
|------|----------|----------|---------------|-------------------|------------------------|-------------|
|      |          |          | 校准值<br>dB (A) | 校准示值偏<br>差 dB (A) | 校准示值偏差<br>要求 dB<br>(A) | 测试结果<br>有效性 |
| 声校准器 | AWA6221B | 2015-058 | 2021年05月15日   |                   |                        |             |
|      |          |          | 测前: 93.8      | 0.2               | ≤0.5                   | 有效          |
|      |          |          | 测后: 94.0      |                   |                        |             |
| 声校准器 | AWA6221B | 2015-058 | 2021年05月16日   |                   |                        |             |
|      |          |          | 测前: 93.8      | 0.2               | ≤0.5                   | 有效          |
|      |          |          | 测后: 94.0      |                   |                        |             |

厂界噪声监测依据《工业企业厂界环境噪声排放标准》(GB12348-2008)中相应要求进行，声级计测量前后进行校准且校准合格。

## 表六、验收监测内容

根据《金华蒙牛当代乳制品有限公司年产 2.8 万吨低温酸奶技改项目环境影响报告表》和现场勘查、资料查阅，确定本次验收监测内容，详见表 6-1。

### 6.1 废水

废水监测内容及频次见表 6-1，废水监测点位布置见图 6-1。

表 6-1 废水监测内容及频次

| 监测点位        | 污染物名称                                 | 监测频次        |
|-------------|---------------------------------------|-------------|
| 综合废水处理设施前、后 | pH 值、化学需氧量、悬浮物、石油类、动植物油、氨氮、总磷、五日生化需氧量 | 4 次/天，共 2 天 |

### 6.2 废气

#### 1、无组织排放

无组织废气监测内容频次详见表 6-2。

表 6-2 废气监测内容及频次

| 污染物名称 | 监测点位            | 监测因子 | 监测频次        |
|-------|-----------------|------|-------------|
| 无组织废气 | 上风向 1 个点和下风向三个点 | 臭气浓度 | 3 次/天，共 2 天 |

### 6.3 厂界噪声监测

在项目厂界四周布设 4 个监测点位，在厂界围墙外东侧、南侧、西侧和北侧 1 米处各设 1 个监测点位，传声器位置高于墙体并指向声源处，监测 2 天，昼间夜间各监测 1 次。监测频次见表 6-3。

表 6-3 厂界噪声监测点位及监测频次

| 监测项目 | 监测点位             | 监测频次             |
|------|------------------|------------------|
| 厂界噪声 | 企业厂界四周各设 1 个监测点位 | 监测 2 天，每天昼夜各 1 次 |

表 6-4 监测分析方法一览表

| 类别 | 监测项目 | 方法依据                        |
|----|------|-----------------------------|
| 噪声 | 厂界噪声 | 工业企业厂界环境噪声排放标准 GB12348-2008 |

### 6.4 固体废物监测

调查本项目固体废物的来源、性质、统计分析产生量，检查相应的处理处置方式。涉及危废的，查阅相应转移记录。

### 6.5 监测点位示意图

监测点位示意图见图 6-1。



图 6-1 监测点位示意图

- ★代表废水
- 代表无组织废气
- ▲代表噪声
- 代表危废仓库

## 表七、验收监测结果

### 7.1 验收监测期间生产工况记录

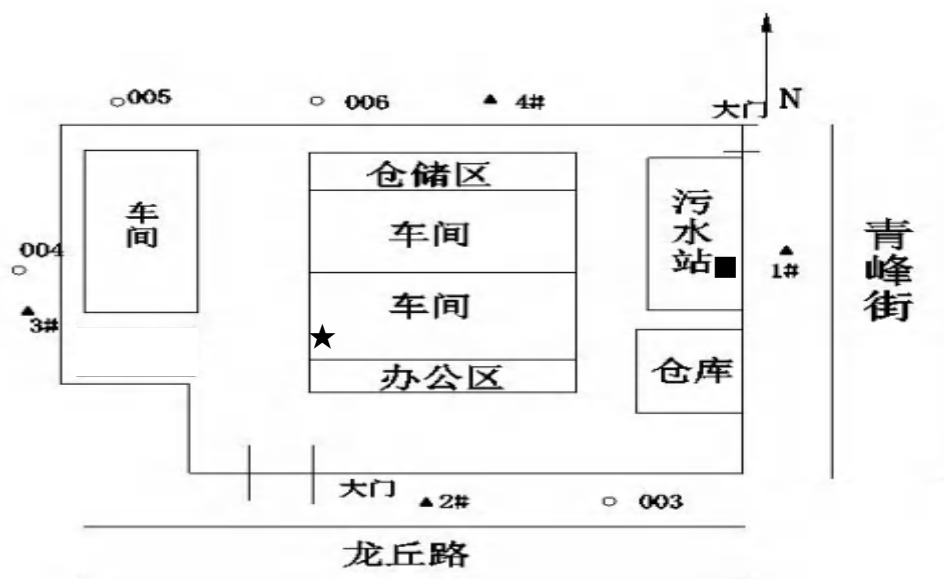
公司实行三班制生产，全年工作 300 天。

根据《建设项目竣工环境保护验收技术指南污染影响类》附录 3 工况记录推荐方法，金华蒙牛当代乳制品有限公司为多道工序连续生产，可按最终产品产量进行核算。

验收监测期间（2021 年 05 月 15 日、05 月 16 日），公司正常生产，各项环保治理设施均运转正常，监测期间生产情况见表 7-1。

表 7-1 检测期间项目生产负荷

| 检测日期       | 产品名称 | 环评设计年产量（吨） | 设计日产量（吨） | 验收当天实际产量（吨） | 生产负荷（%） |
|------------|------|------------|----------|-------------|---------|
| 2021.05.15 | 低温酸奶 | 2.8 万      | 93.3     | 76.5        | 81.9    |
| 2021.05.16 | 低温酸奶 | 2.8 万      | 93.3     | 76.6        | 82.1    |

注：本项目年工作 300 天。

## 7.2 验收监测结果

### 7.2.1 废水

验收监测期间，全厂废水入网口污染因子 pH 值、化学需氧量、五日生化需氧量、悬浮物、动植物油浓度最大值（范围）均符合 GB8978-1996《污水综合排放标准》表 4 三级标准，氨氮、总磷浓度最大值均符合 DB33/887-2013《工业企业废水氮、磷污染物间接排放限值》表 1 标准。废水监测结果详见表 7-2。

表 7-2 废水监测结果 单位：mg/L（pH 无量纲）

| 样品来源   | 采样日期      | 采样时间  | 水样外观 | 水温   | pH 值 | 化学需氧量                | 总磷   | 氨氮    | 石油类  | 动植物油类 | 悬浮物 | 五日生化需氧量 |
|--------|-----------|-------|------|------|------|----------------------|------|-------|------|-------|-----|---------|
| 综合废水进口 | 2021.5.15 | 10:09 | 白色浑浊 | 22.5 | 7.09 | 1.41×10 <sup>3</sup> | 10.4 | 0.960 | 2.36 | 16.0  | 289 | 275     |
|        |           | 11:25 | 白色浑浊 | 23.0 | 7.08 | 1.41×10 <sup>3</sup> | 10.8 | 0.946 | 2.45 | 15.1  | 295 | 258     |
|        |           | 13:03 | 白色浑浊 | 22.8 | 7.15 | 1.43×10 <sup>3</sup> | 10.7 | 0.954 | 3.17 | 15.7  | 305 | 276     |
|        |           | 14:36 | 白色浑浊 | 24.0 | 7.15 | 1.42×10 <sup>3</sup> | 10.8 | 0.948 | 2.96 | 16.4  | 315 | 269     |
|        | 2021.5.16 | 9:55  | 白色浑浊 | 21.5 | 7.20 | 1.41×10 <sup>3</sup> | 10.2 | 1.00  | 2.55 | 14.7  | 324 | 267     |
|        |           | 11:04 | 白色浑浊 | 21.8 | 7.15 | 1.41×10 <sup>3</sup> | 10.1 | 1.01  | 2.50 | 15.2  | 332 | 247     |
|        |           | 13:33 | 白色浑浊 | 22.8 | 7.14 | 1.41×10 <sup>3</sup> | 10.1 | 0.972 | 2.24 | 14.1  | 305 | 264     |
|        |           | 15:04 | 白色浑浊 | 22.5 | 7.10 | 1.41×10 <sup>3</sup> | 10.1 | 0.984 | 2.12 | 14.9  | 294 | 258     |
| 综合废水出口 | 2021.5.15 | 10:16 | 无色透明 | 21.3 | 7.14 | 53                   | 1.48 | 0.108 | 0.95 | 4.94  | 29  | 12.5    |
|        |           | 11:30 | 无色透明 | 21.0 | 7.14 | 56                   | 1.54 | 0.117 | 1.02 | 4.93  | 31  | 11.9    |
|        |           | 13:09 | 无色透明 | 22.0 | 7.11 | 58                   | 1.64 | 0.126 | 1.20 | 5.18  | 32  | 13.1    |
|        |           | 14:40 | 无色透明 | 22.9 | 7.09 | 61                   | 1.60 | 0.120 | 1.35 | 4.88  | 27  | 12.7    |
|        | 2021.5.16 | 10:00 | 无色透明 | 21.2 | 7.13 | 62                   | 1.48 | 0.097 | 1.36 | 4.34  | 32  | 12.3    |
|        |           | 11:11 | 无色透明 | 21.5 | 7.10 | 56                   | 1.55 | 0.105 | 1.59 | 4.87  | 26  | 13.5    |
|        |           | 13:42 | 无色透明 | 21.8 | 7.11 | 58                   | 1.56 | 0.102 | 1.65 | 4.78  | 31  | 13.4    |

|  |  |       |      |      |      |    |      |       |      |      |    |      |
|--|--|-------|------|------|------|----|------|-------|------|------|----|------|
|  |  | 14:59 | 无色透明 | 22.6 | 7.05 | 62 | 1.50 | 0.108 | 1.78 | 4.19 | 32 | 11.8 |
|--|--|-------|------|------|------|----|------|-------|------|------|----|------|

### 7.2.2 废气

#### 1、无组织排放

验收监测期间，金华蒙牛当代乳制品有限公司厂界无组织废气中臭气浓度符合《恶臭污染物排放标准》（GB14554-93）恶臭污染物表 1 相应标准。无组织废气监测结果详见表 7-3。

表 7-3 无组织废气监测结果 单位：mg/m<sup>3</sup>

| 采样地点       | 采样日期          | 采样时间  | 采样期间气象条件 |             |            |             | 检测项目 | 检测结果<br>(无量纲) |      |
|------------|---------------|-------|----------|-------------|------------|-------------|------|---------------|------|
|            |               |       | 风向       | 风速<br>(m/s) | 气温<br>(°C) | 气压<br>(kPa) |      |               | 天气情况 |
| 上风向<br>003 | 2021.<br>5.15 | 10:23 | 东南       | 1.2         | 22.4       | 101.3       | 多云   | 臭气浓度          | 12   |
|            |               | 11:39 | 东南       | 1.9         | 24.0       | 101.3       | 多云   | 臭气浓度          | 11   |
|            |               | 13:32 | 东南       | 1.9         | 24.6       | 101.2       | 多云   | 臭气浓度          | 12   |
| 下风向<br>004 |               | 10:28 | 东南       | 1.2         | 22.4       | 101.3       | 多云   | 臭气浓度          | 13   |
|            |               | 11:47 | 东南       | 1.9         | 24.0       | 101.3       | 多云   | 臭气浓度          | 12   |
|            |               | 13:39 | 东南       | 1.9         | 24.6       | 101.2       | 多云   | 臭气浓度          | 12   |
| 下风向<br>005 |               | 10:32 | 东南       | 1.2         | 22.4       | 101.3       | 多云   | 臭气浓度          | 13   |
|            |               | 11:51 | 东南       | 1.9         | 24.0       | 101.3       | 多云   | 臭气浓度          | 12   |
|            |               | 13:44 | 东南       | 1.9         | 24.6       | 101.2       | 多云   | 臭气浓度          | 13   |
| 下风向<br>006 |               | 10:35 | 东南       | 1.2         | 22.4       | 101.3       | 多云   | 臭气浓度          | 14   |
|            |               | 11:53 | 东南       | 1.9         | 24.0       | 101.3       | 多云   | 臭气浓度          | 14   |
|            |               | 13:46 | 东南       | 1.9         | 24.6       | 101.2       | 多云   | 臭气浓度          | 15   |
| 上风向<br>003 | 2021.<br>5.16 | 10:01 | 东南       | 2.7         | 21.1       | 102.2       | 阴    | 臭气浓度          | 11   |
|            |               | 11:39 | 东南       | 2.4         | 24.7       | 101.9       | 阴    | 臭气浓度          | 11   |
|            |               | 14:10 | 东南       | 2.3         | 25.6       | 101.4       | 阴    | 臭气浓度          | 12   |
| 下风向<br>004 |               | 10:08 | 东南       | 2.7         | 21.1       | 102.2       | 阴    | 臭气浓度          | 13   |
|            |               | 11:46 | 东南       | 2.4         | 24.7       | 101.9       | 阴    | 臭气浓度          | 13   |
|            |               | 14:21 | 东南       | 2.3         | 25.6       | 101.4       | 阴    | 臭气浓度          | 12   |
| 下风向<br>005 |               | 10:11 | 东南       | 2.7         | 21.1       | 102.2       | 阴    | 臭气浓度          | 13   |
|            |               | 11:49 | 东南       | 2.4         | 24.7       | 101.9       | 阴    | 臭气浓度          | 14   |
|            |               | 14:24 | 东南       | 2.3         | 25.6       | 101.4       | 阴    | 臭气浓度          | 13   |
| 下风向<br>006 |               | 10:15 | 东南       | 2.7         | 21.1       | 102.2       | 阴    | 臭气浓度          | 14   |
|            |               | 11:52 | 东南       | 2.4         | 24.7       | 101.9       | 阴    | 臭气浓度          | 13   |
|            |               | 14:28 | 东南       | 2.3         | 25.6       | 101.4       | 阴    | 臭气浓度          | 14   |

### 7.2.3 厂界噪声监测

验收监测期间，企业厂界四周昼夜间噪声均符合 GB12348-2008《工业企业厂界环境噪声排放标准》表 1 中的 3 类标准。厂界噪声监测结果详见表 7-4。

**表 7-4 厂界噪声监测结果**                      **单位：dB (A)**

| 检测日期      | 测点编号 | 测点位置 | 主要声源     | 昼间 Leq dB(A)      |      | 夜间 Leq dB(A)      |      |
|-----------|------|------|----------|-------------------|------|-------------------|------|
|           |      |      |          | 测量时间              | 测量结果 | 测量时间              | 测量结果 |
| 2021.5.15 | 1#   | 厂界东侧 | 过往车辆及机器声 | 15:32:55~15:33:55 | 45.4 | 22:37:16~22:38:16 | 40.5 |
|           | 2#   | 厂界南侧 | 过往车辆     | 15:39:52~15:40:52 | 47.1 | 22:41:47~22:42:47 | 44.7 |
|           | 3#   | 厂界西侧 | 机器声      | 15:46:04~15:47:04 | 52.0 | 22:48:03~22:49:03 | 44.8 |
|           | 4#   | 厂界北侧 | 仓储区车辆    | 15:53:02~15:54:02 | 58.9 | 22:57:37~22:58:37 | 48.2 |
| 2021.5.16 | 1#   | 厂界东侧 | 过往车辆及机器声 | 12:40:18~12:41:18 | 49.2 | 22:25:46~22:26:46 | 41.4 |
|           | 2#   | 厂界南侧 | 过往车辆     | 12:46:18~12:47:18 | 51.6 | 22:32:34~22:33:34 | 47.0 |
|           | 3#   | 厂界西侧 | 机器声      | 12:51:31~12:52:31 | 53.1 | 22:39:42~22:40:42 | 46.3 |
|           | 4#   | 厂界北侧 | 仓储区车辆    | 12:58:14~12:59:14 | 58.1 | 22:48:17~22:49:17 | 48.6 |

注:以上监测数据引自浙江安联检测技术服务有限公司检测报告（2021-H-166）。

### 7.3 污染物排放总量

由表 2-4 统计可见，本项目废水金华蒙牛当代乳制品有限公司 2020 年 11 月-2021 年 4 月的自来水用水量为 67067.76t，即本项目自来水年用量为 134135.52 t。废水排放量按用水量的 85% 计，则全厂全年废水排放量为 114015.2t。根据企业废水排放量和企业废水排入的废水处理厂所执行的排放标准（化学需氧量 50mg/L、氨氮 5mg/L），“排放浓度（入环境）×废水排放量”，计算得出全厂废水污染因子的排入外环境总量约为：化学需氧量 5.7 吨/年、氨氮 0.57 吨/年。综上所述，本次验收监测的 COD<sub>Cr</sub>、NH<sub>3</sub>-N 排放总量均符合环评主要污染物总量控制指标要求（COD<sub>Cr</sub>≤8.18t/a、NH<sub>3</sub>-N≤0.82t/a），本项目符合总量控制的要求。

**表 7-4 企业污染物排放情况总汇**

| 污染物                | 实际排放量(t/a) |
|--------------------|------------|
| 废水量                | 114015.2   |
| COD <sub>Cr</sub>  | 5.7        |
| NH <sub>3</sub> -N | 0.57       |

## 表八、验收监测结论

### 8.1 验收监测期间工况

2021年05月15日、05月16日验收监测期间，该公司正常生产，各项环保治理设施均运转正常，满足竣工验收监测要求。

### 8.2 环境保护设施调试效果

#### 8.2.1 废水监测结论

验收监测期间，pH值浓度范围为7.09~7.14、悬浮物最大日均值为30mg/L、化学需氧量最大日均值为60mg/L、五日生化需氧量最大日均值为12.8mg/L、动植物油最大日均值为4.98mg/L、石油类最大日均值为1.60mg/L，均符合《污水综合排放标准》（GB8978—1996）表4三级标准；氨氮最大日均值为0.118mg/L、总磷浓度最大日均值为1.57mg/L均符合《工业企业废水氮、磷污染物间接排放限值》（DB33/877-2013）表1标准限值的要求。

#### 8.2.2 废气监测结论

验收监测期间，金华蒙牛当代乳制品有限公司厂界无组织废气中臭气浓度最大1h浓度均值为13，符合《恶臭污染物排放标准》（GB14554-93）恶臭污染物表1相应标准。

#### 8.2.3 厂界噪声监测结论

验收监测期间，企业厂界四周昼间噪声值为45.4~58.9dB(A)；夜间噪声值为40.5~48.6dB(A)夜间噪声均符合GB12348-2008《工业企业厂界环境噪声排放标准》表1中的3类标准。

#### 8.2.4 固废

本项目产生的废机油依托蒙牛乳业（金华）有限公司委托浙江建欣环保科技有限公司代为处置，不合格产品奶外售给当地养殖企业；一般废包装材料收集后外卖给相关单位综合利用；废渣由环卫部门统一清运处置。

#### 8.2.5 总量排放达标结论

根据本项目工程分析以及金华市环科环境技术有限公司《金华蒙牛当代乳制品有限公司年产2.8万吨低温酸奶技改项目环境影响报告表》，本项目纳入总量控制要求的主要污染物为COD<sub>Cr</sub>、氨氮。

目前企业本项目废水污染因子的排入外环境总量约为废水量114015.2吨/年、化



学需氧量 5.7 吨/年、氨氮 0.57 吨/年，满足环境影响报告表中的总量控制建议值（ $\text{COD}_{\text{Cr}} \leq 8.18 \text{ t/a}$ 、 $\text{NH}_3\text{-N} \leq 0.82 \text{ t/a}$ ）。

### 8.3 综合结论

根据本次环境保护验收调查结果，对照已批复环评，主体工程、配套工程及环保工程未发生重大变动；项目在设计、施工期和运营期采取了污染防治措施，落实了环评报告表及环评批复要求；监测结果表明，配套建设的各项环保措施基本达到了预期效果，各项污染物达到相关的排放标准；项目总体上达到了建设项目环境保护验收的要求，建议对金华蒙牛当代乳制品有限公司年产 2.8 万吨低温酸奶技改项目通过竣工环境保护验收。

此外，结合现场调查，项目按照环评及批复意见所提出的环保措施要求落实。

## 建设项目竣工环境保护“三同时”验收登记表

填表单位（盖章）：

填表人（签字）：

项目经办人（签字）：

|                        |               |                                |               |               |                       |                    |                              |               |                            |                          |              |               |           |
|------------------------|---------------|--------------------------------|---------------|---------------|-----------------------|--------------------|------------------------------|---------------|----------------------------|--------------------------|--------------|---------------|-----------|
| 建设项目                   | 项目名称          | 金华蒙牛当代乳制品有限公司年产 2.8 万吨低温酸奶技改项目 |               |               |                       | 项目代码               | 2019-330702-14-03-036801-000 |               | 建设地点                       | 金华经济技术开发区汤溪镇经发街以东、龙丘路以北  |              |               |           |
|                        | 行业类别（分类管理名录）  | C144 乳制品制造业                    |               |               |                       | 建设性质               | ☑新建□改扩建□技术改造                 |               | 项目厂区中心经度/纬度                | N29° 4' 12" E119° 24' 0" |              |               |           |
|                        | 设计生产能力        | 2.8 万吨                         |               |               |                       | 实际生产能力             | 2.3 万吨                       |               | 环评单位                       | 金华市环科环境技术有限公司            |              |               |           |
|                        | 环评文件审批机关      | 金华市生态环境局金华经济技术开发区分局            |               |               |                       | 审批文号               | 金环建开【2020】19号                |               | 环评文件类型                     | 报告表                      |              |               |           |
|                        | 开工日期          | 2020 年 4 月 28 日                |               |               |                       | 竣工日期               | 2020 年 10 月 23 日             |               | 排污许可证申领时间                  | /                        |              |               |           |
|                        | 环保设施设计单位      | /                              |               |               |                       | 环保设施施工单位           | /                            |               | 本工程排污许可证编号                 | /                        |              |               |           |
|                        | 验收单位          | 浙江安联检测技术服务有限公司                 |               |               |                       | 环保设施监测单位           | /                            |               | 验收监测时工况                    | 正常生产                     |              |               |           |
|                        | 投资总概算（万元）     | 7172.71                        |               |               |                       | 环保投资总概算（万元）        | 35                           |               | 所占比例（%）                    | 0.49                     |              |               |           |
|                        | 实际总投资（万元）     | 7172.71                        |               |               |                       | 实际环保投资（万元）         | 35                           |               | 所占比例（%）                    | 0.49                     |              |               |           |
|                        | 废水治理（万元）      | 10                             | 废气治理（万元）      | 20            | 噪声治理（万元）              | 2                  | 固体废物治理（万元）                   | 3             |                            | 绿化及生态（万元）                | /            | 其他（万元）        | /         |
| 新增废水处理设施能力             | /             |                                |               |               | 新增废气处理设施能力            | /                  |                              | 年平均工作时        | 7200h                      |                          |              |               |           |
| 运营单位                   | 金华蒙牛当代乳制品有限公司 |                                |               |               | 运营单位社会统一信用代码（或组织机构代码） | 91330701MA28D06L92 |                              | 现场监测时间        | 2021 年 05 月 15 日、05 月 16 日 |                          |              |               |           |
| 污染物排放达标与总量控制（工业建设项目详填） | 污染物           | 原有排放量（1）                       | 本期工程实际排放浓度（2） | 本期工程允许排放浓度（3） | 本期工程产生量（4）            | 本期工程自身削减量（5）       | 本期工程实际排放量（6）                 | 本期工程核定排放总量（7） | 本期工程“以新带老”削减量（8）           | 全厂实际排放总量（9）              | 全厂核定排放总量（10） | 区域平衡替代削减量（11） | 排放增减量（12） |
|                        | 废水            | /                              | /             | /             | /                     | /                  | 11.4                         | /             | /                          | /                        | /            | /             | /         |
|                        | 化学需氧量         | /                              | /             | /             | /                     | /                  | 5.7                          | 8.18          | /                          | /                        | 63.75        | /             | /         |
|                        | 氨氮            | /                              | /             | /             | /                     | /                  | 0.57                         | 0.82          | /                          | /                        | 6.375        | /             | /         |
|                        | 废气            | /                              | /             | /             | /                     | /                  | /                            | /             | /                          | /                        | /            | /             | /         |
|                        | 粉尘            | /                              | /             | /             | /                     | /                  | /                            | /             | /                          | /                        | /            | /             | /         |
|                        | 工业固体废物        | /                              | /             | /             | /                     | /                  | /                            | /             | /                          | /                        | /            | /             | /         |
|                        | 与项目有关的其他特征污染物 | /                              | /             | /             | /                     | /                  | /                            | /             | /                          | /                        | /            | /             | /         |

注：1、排放增减量：（+）表示增加，（-）表示减少。2、（12）=（6）-（8）-（11），（9）=（4）-（5）-（8）-（11）+（1）。3、计量单位：废水排放量——万吨/年；废气排放量——万标立方米/年；工业固体废物排放量——万吨/年；水污染物排放浓度——毫克/升



附图 1 本项目地理位置图

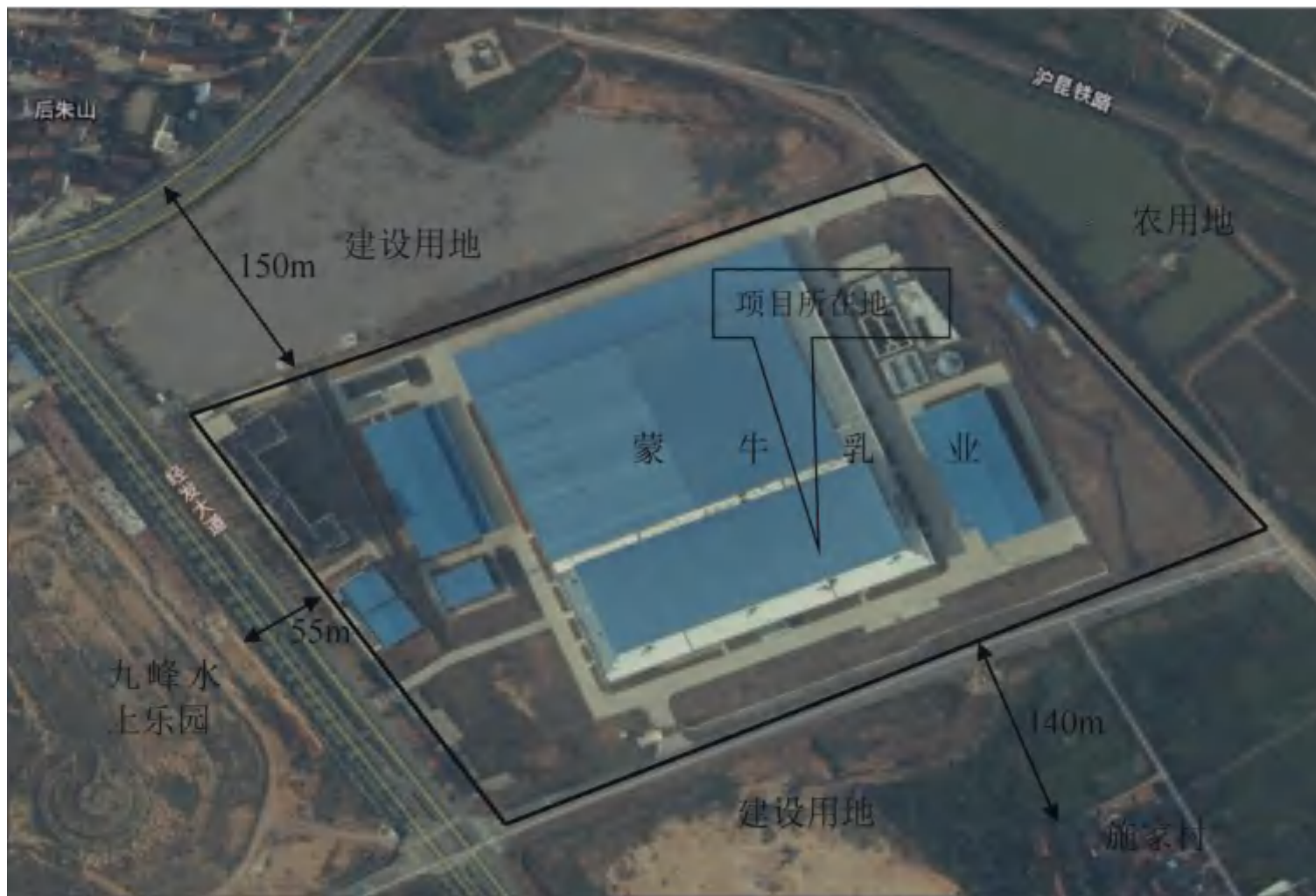

附图 2 项目地周围概况图

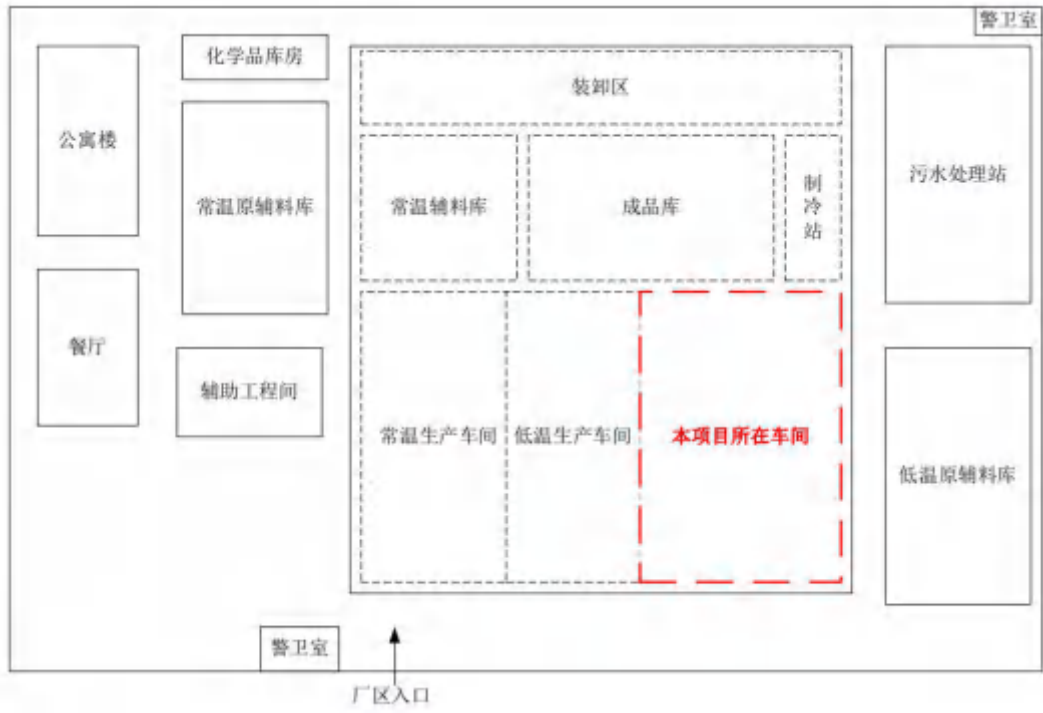

附图 3-1 厂区平面布置示意图



# 蒙牛乳业（金华）有限公司“污水零直排”创建公示牌

## 污水管网



## 雨水管网



## 运维职责

- 1、每月巡查一次；
- 2、每月对隔油池进行清淤、冲洗3次；
- 3、每半年对化粪池进行清淤、冲洗1次；
- 4、每年对雨、污管网进行清淤、冲洗1次；
- 5、及时对缺损窰井盖进行更换补缺；
- 6、及时对堵塞、冒溢管道进行疏通；
- 7、确保窰井内无硬块、杂物，井壁无结垢；
- 8、明确责任,确保把厨房、洗涤、卫生间污水按规范纳入污水管道。

**排水证编号：**2015010

**排污证编号：**913307005890023  
234001V

**分管领导：**方洋鑫

**联系电话：**18867996318

附图 3-2 雨污分流图

## 附件 1 审批意见

# 金华市生态环境局文件

金环建开〔2020〕19号

## 关于金华蒙牛当代乳制品有限公司年产 2.8 万吨低温酸奶技改项目环境影响报告表的审查意见

金华蒙牛当代乳制品有限公司：

你公司委托金华市环科环境技术有限公司编制的《关于金华蒙牛当代乳制品有限公司年产 2.8 万吨低温酸奶技改项目环境影响报告表》及相关申请材料收悉。项目已进行了公示，经我局研究，审查意见如下：

一、原则同意金华市环科环境技术有限公司对该项目环评报告的评价结论和污染防治对策措施，并可作为项目环保设计和实施管理的依据。

二、同意项目在金华经济技术开发区汤溪镇经发街以东、龙丘路以北租用蒙牛乳业（金华）有限公司的闲置车间实施，建设内容为年产 2.8 万吨低温酸奶。项目总投资 7172.71 万元，

其中环保投资 35 万元。

三、项目建设必须做好与金华市城市总体规划、金华市区环境功能区划、金华经济技术开发区相关规划的衔接工作，采用先进的工艺、技术和装备，积极推行清洁生产，从源头控制污染，减少污染物排放量。

四、项目要切实做好雨污分流、清污分流的管道布设工作。项目蒸汽冷凝水作为清下水通过厂区雨水管道排入市政雨水管网；产生的生产设备清洗废水、纯水制备浓水、地面冲洗废水收集后进入蒙牛乳业（金华）有限公司厂区污水站处理后排入市政污水管网，以上废水外排必须达到《污水综合排放标准》（GB8978-1996）三级标准的要求，最终入金西海元污水处理厂集中排放。

五、项目须做好各类工艺废气的收集和治理工作。项目生产全过程采用管道密闭输送，产生的发酵废气属于无组织排放，外排必须达到《恶臭污染物排放标准》（GB14554-93）中相关标准要求，同时必须加强车间通风换气工作，减少无组织废气对员工的影响。

六、项目应合理布局，选用低噪声设备，并对高噪声源采用隔音、消声、减振等措施进行治理，厂界噪声必须达到《工业企业厂界环境噪声排放标准》（GB12348-2008）3类标准要求。

七、妥善处置项目产生的各类固体废弃物。项目产生的酸碱废包装桶、废机油属于危险固废，须委托有资质单位处置，厂内暂存场所做好防雨淋、防渗漏，防流失等工作；不合格产品奶外售给当地养殖企业；一般废包装材料收集后外卖给相关



单位综合利用；废渣由环卫部门统一清运处置。所有废弃物不得随意丢弃、堆放，以免造成二次污染。

八、严格落实污染物排放总量控制措施。项目实施后，你公司年排放主要污染物控制指标为：CODCr  $\leq$  15吨、氨氮  $\leq$  1.5吨。项目新增污染物排放总量指标按有关规定实行区域削减替代。

九、公司应切实加强环保工作，配备专职环保管理人员，建立健全各项环保规章制度，做好各类环保设施的管理和维护工作，确保设施的稳定正常运行。建立健全应急管理制度，编制切实可行的突发环境事件应急预案，落实事故应急防范措施，杜绝污染事故的发生，确保周边环境安全。

你公司必须认真遵守环保法律法规及有关规定，严格执行环保“三同时”制度，落实环评报告提出的各项防治措施和治理资金。项目环保“三同时”跟踪监督管理工作由金华经济技术开发区环境监察大队负责。项目建成，环保设施须经验收合格后，方可投入正式生产。

如不服本行政许可决定，可在接到决定书之日起六十日内向金华市人民政府申请复议。

金华市生态环境局

2020年4月23日

(5)

抄送：金华经济技术开发区管委会经济发展局、金华市环科环境技术有限公司

金华市生态环境局金华经济技术开发区分局

2020年4月23日印发



附件 2 蒙牛乳业（金华）有限公司环评批复

浙江省工业企业“零土地”技术改造项目  
环境影响评价文件承诺备案受理书

编号：金开环备〔2020〕1号

蒙牛乳业（金华）有限公司：

你单位于2020年1月7日提交申请备案的请示、蒙牛乳业（金华）有限公司年产3万吨酸酸乳饮料技改项目环境影响报告书（报告表或登记表）、蒙牛乳业（金华）有限公司年产3万吨酸酸乳饮料技改项目环境影响评价文件备案承诺书、信息公开情况说明等材料悉，经形式审查，符合受理条件，同意备案。

项目正式投产前，请你单位及时委托有资质监测机构进行监测，按规范自行组织环保设施竣工验收，环保设施竣工验收情况向社会公开后报生态环境部门备案。办理备案手续前按以下要求整理准备好材料：

- 1、建设项目环保设施竣工验收备案申请。
- 2、建设项目环保设施竣工验收监测报告。
- 3、建设项目环保设施竣工验收信息公开情况说明。



## 附件 3 竣工及调试公示信息

公示网址：<http://www.anliantest.com/plus/view.php?aid=564>



The screenshot shows the website of Anlian Test (浙江安联检测技术服务有限公司). The main navigation bar includes links for Home, About Us, News Center, Legal Services, Download Center, Business Center, Talent Recruitment, and Public Notice. The page features a large banner with the text "专业/Professional 科学/Scientific 公正/Impartial" and an image of laboratory glassware. Below the banner, there are sections for "Report Notice" and "Public Notice". The "Public Notice" section contains the following information:

**金华蒙牛当代乳制品有限公司年产 2.8 万吨低聚糖技改项目**  
发布日期: 2021-05-15

项目名称: 金华蒙牛当代乳制品有限公司年产 2.8 万吨低聚糖技改项目  
项目地址: 金华经济技术开发区高爱德经发街以东, 党丘路以北  
建设单位: 金华蒙牛当代乳制品有限公司  
公示内容: 建设项目环境影响评价日期, 环保设施调试日期  
公示时间: 2021.05.15

金华蒙牛当代乳制品有限公司年产 2.8 万吨低聚糖技改项目

1. 一拖, 浙江安联检测技术服务有限公司 (340100) 承担项目  
2. 一拖, 金华蒙牛当代乳制品有限公司年产 2.8 万吨低聚糖技改项目

## 金华蒙牛当代乳制品有限公司年产 2.8 万吨低温酸奶技改项目环境保护设施竣工、调试公示

金华蒙牛当代乳制品有限公司为蒙牛集团下属子公司，成立于 2015 年 9 月，是一家专业从事乳制品生产、销售的企业。为顺应市场需求，租用位于金华经济技术开发区汤溪镇经发街以东、龙丘路以北的蒙牛乳业（金华）有限公司的闲置车间，租用面积 20202.45m<sup>2</sup>，实施年产 2.8 万吨低温酸奶技改项目。

金华蒙牛当代乳制品有限公司年产 2.8 万吨低温酸奶技改项目建设内容为：总投资 7172.71 万元，共配置 2 条生产线，包含 Arcil 圆筒 20000 生产线 1 条，中亚圆筒杯 43500 生产线 1 条，主要生产杯酸及褐色酸奶。该项目主车间前处理工段采用无菌空气控制系统以及自动化控制系统，杀菌、灌装、包装均采用全线自动控制，实现生产在线数据采集管理和产品质量追踪、追溯性功能。项目达产后，预计销售收入 9.34 亿元，利税 700 万元。2019 年 6 月，金华经济技术开发区管理委员会经济发展局对本项目进行了立项备案，备案号为 2019-330702-14-03-036801-000。

根据《建设项目竣工环境保护验收暂行办法》（国环规环评〔2017〕4 号），建设项目配套建设的环境保护设施已竣工，建设项目环保设施已调试，现对建设项目环保设施竣工日期、环保设施调试日期进行公示。

**竣工日期：2020 年 10 月 23 日**

**调试起止日期：2020 年 11 月 07 日—2021 年 5 月 31 日**

金华蒙牛当代乳制品有限公司

2021 年 05 月 15 日

附件 4 排水许可证

# 城镇污水排入排水管网许可证

蒙牛乳业（金华）有限公司

根据《城镇排水与污水处理条例》（中华人民共和国国务院令第六41号）以及《城镇污水排入排水管网许可管理办法》（中华人民共和国住房和城乡建设部令第二1号）的规定，经审查，准予在许可范围内（详见副本）向城镇排水设施排放污水。

特发此证。

有效期：自 2021 年 3 月 11 日  
至 2026 年 3 月 11 日

许可证编号：浙金西 字第 202104 号

发证单位印章  
2021年 3 月 11 日

## 附件 5 危废处置协议

### 危废存储处置协议

甲方：金华蒙牛当代乳制品有限公司

乙方：蒙牛乳业（金华）有限公司

由于，甲乙双方公司同属为内蒙古蒙牛乳业（集团）有限公司和中国蒙牛乳业有限公司的子公司，且双方在金华汤溪镇共同使用一个厂区，为了双方管理上的规范以及方便，甲方生产过程中产生的危险废物使用乙方的危废仓库按照相关规定进行分类收集、区域分开存储、分开管理，后续委托乙方所委托的第三方有资质危废处置公司进行危废处置。

后附件：蒙牛乳业（金华）有限公司危废处置协议

甲方：金华蒙牛当代乳制品有限公司

盖章：

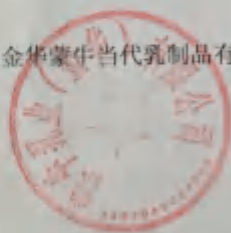

乙方：蒙牛乳业（金华）有限公司

盖章：



2020年3月30日

## 危险废物委托收集(处置)合同

合同编号: KJY-21030045

甲方:蒙牛乳业(金华)有限公司

乙方:浙江建欣环保科技有限公司

为加强危险废物管理,防止危险废物污染环境,根据《中华人民共和国固体废物污染环境防治法》和省、市有关规定,经甲乙双方协商甲方将生产中的部分危险废物委托乙方收集,经双方协商一致签订本协议。

### 一、危险废物基本情况、数量

| 危废名称 | 危废代码       | 数量(吨/年) | 性状 | 备注 |
|------|------------|---------|----|----|
| 废机油  | 900-249-08 | 1.5     | 液态 |    |
| 玻璃空瓶 | 900-041-49 | 2       | 固态 |    |
| 化学废液 | 900-047-49 | 0.5     | 液态 |    |

### 二、协议期限

自 2021 年 3 月 20 日至 2021 年 12 月 31 日止,若继续合作,可提前 30 天续签。

### 三、运输方式、运费及计量

1、甲方可委托有危废运输资质的运输单位或委托乙方安排运输,将危废运至乙方的指定仓库,运输及装卸车费用由甲方自理,委托乙方运输的按每车 / 元收取,年危废治理量超 20 吨的免收运费。

2、甲方自行安排运输的必须提前将运输单位相关资质报给乙方及环保部门审批备案,运输过程中做好防掉落、防泄漏等安全措施,运输过程中发生的安全事故及造成环境污染等问题与乙方无关,一切责任甲方自负。

3、计量方式:以乙方现场入库的地磅为准,与甲方出库过磅的数量相差较大时,需到现场重新确认重量。

### 四、危废转移约定:

1、甲方需持有危险废物经营资质或相关的合法手续,经营许可证号:浙小危收集第 00059 号,甲方委托乙方收集转运处置的必须在乙方允许收集转运的范围之内。

2、甲方需转运处置的危废应按规定分类包装分开转运,在本合同委托的标的物中不同类别混合一起或某一类标的物中混入其它杂物,如乙方在接收或预处理过程中发现甲方废物与标的物不一致时,乙方有权退回该项废物,由此产生的一切费用由甲方承担或从定金中扣除。

3、甲方需转运处置危废前需在“浙江固体废物管理信息系统(<http://223.4.77.53/wpsw/main#>)”核通过后,及时通报乙方,乙方可安排车辆运输,乙方凭甲方开具的转移联单且向甲方单位固定电话确认并核实车辆信息才能装车,甲方负责装车,如未经确认,甲方擅自将危险废物转移出厂,乙方概不负责,后果由甲方自负。

4、在双方签订合同期间,甲方需如实向乙方提供营业执照复印件、环评报告中的相关资

建欣环保

MENGNIU



扫描全能王 创建

料(工艺流程图、原辅材料、危废信息情况),如甲方无法提供环评报告,则需提供当地环保部门或有资质的环评机构开具的危险代码说明,内容必须真实可靠,甲方提供的各项资料需加盖公章,若事实而导致乙方在该废物清理、运输、储存、处置过程中发生不良影响或发生事故,甲方需承担连带责任造成损失的赔偿等损失费用。

5、乙方在收集转运前需向甲方进行废物采样,甲方人员协助完成并保证采样物与实际产生物相同,废物运至乙方仓库后,乙方进行到厂分析,与之前采样的结果不相符时需要重新评估定价,评估后不认可的予以退回,所产生的费用由甲方负责。

6、甲方提供的废物必须按种类分类包装,标识清楚并按规定装入包装容器内,甲方不按规范包装乙方有权拒收,不明废物或其它废物掺在一起(超出乙方经营范围),所产生的法律责任和经济责任由甲方承担。

7、甲方根据自己的工艺,有义务告知危险废物中其他废物的组成(如除锈剂、洗洁剂等),以方便处置,若甲方危废中参有其他杂物的(如坚硬物体等),造成处置设备损坏或者故障的,甲方需承担相应的费用并且赔偿损失。

8、若甲方产生本协议以外的废物(或废物性状发生较大变化,或因为某种原因导致某些批次废物性状发生重大变化,或掺杂如手套、抹布等其他杂物),乙方有权拒收,对于已经进入乙方仓库的,由乙方就不符合本合同规定的工业废物(液)重新提出报价单交于甲方,经双方协商同意后,由乙方负责处理,或将不符合本合同规定的工业废物(液)转交于第三方处理,乙方不承担由此产生的费用,若为爆炸性、放射性废物,乙方有权将该批废物返还给甲方,并有权要求甲方赔偿由此造成的相关经济损失(包括分析检测费、危险废物处置费、处置设备损耗费、事故处理费、运输费)并承担相应法律责任,乙方有权根据《中华人民共和国环境保护法》以及其他环境保护法律、法规规定上报环境保护行政主管部门。

9、本处置协议经环保部门全部审批结束后,为确保乙方处置(生产)的持续和稳定,甲方须将委托期限内的危废数量全部交由乙方处置(因停厂、生产整顿等不可抗拒的原因需及时以书面方式告知乙方)。

10、甲方转运的危险废物需保证Cr含量不大于0.5%,F含量不大于0.5%,Cl含量不大于3%,S含量不大于2%,否则乙方有权拒收。如超出进厂标准,实行以下收费标准:

| 有害成分控制范围(%)                | 处置单价            |
|----------------------------|-----------------|
| 3 < 氯 ≤ 4                  | 增加处置单价 150 元/吨  |
| 2 < 硫 ≤ 3                  | 增加处置单价 150 元/吨  |
| 4 < 氯 ≤ 5                  | 增加处置单价 300 元/吨  |
| 3 < 硫 ≤ 4                  | 增加处置单价 300 元/吨  |
| 5 < 氯 ≤ 6                  | 增加处置单价 450 元/吨  |
| 0.5 < 总铬 ≤ 1.5             | 增加处置单价 300 元/吨  |
| 1.5 < 总铬 ≤ 2.5             | 增加处置单价 600 元/吨  |
| 含硝酸                        | 增加处置单价 300 元/吨  |
| 氯 > 6, 硫 > 4, 铅 > 2.5, 硝酸高 | 满足其中任意一项, 均不予接收 |

#### 五、处置费用及付款方式:

1. 合同签订时,甲方需预付保证金      /      元,合同方可生效。





- 2. 所有处置费用必须直接汇入乙方指定账号,不得以任何方式支付给业务员。
- 3. 按照“转移一批、支付一批”的原则,甲方在转移后并收到乙方开具的相对应金额发票后7个工作日内支付当次的处置费用,乙方不接受承兑汇票,如若甲方用银行承兑汇票支付,乙方则另收承兑汇票金额的百分之三作为贴息。若甲方逾期未能支付处理处置费,每逾期一日将按应付总额的千分之一支付违约金给乙方,并需承担乙方为实现债权所支出的所有费用(包括但不限于诉讼费、保全费用、律师费、交通费、评估费、拍卖费、误工费等)以及其他损失,处置费用的约定见附件1。

六、合同解除:

- 1. 危废处置协议有下列情况之一的,乙方有权单方解除本协议,并没收保证金:
  - (1) 甲方连续两个月供应量不足月平均量,甲方无书面说明并得到乙方认可的;
  - (2) 甲方的危废成分发生重大变化、掺杂质以及其他危废未通知乙方的;
  - (3) 甲方拖欠处置费,经乙方催告后10日内仍不支付的;
  - (4) 处置费价格根据市场行情进行更新,若行情发生较大变化,双方可以协商进行价格变更,经协商不成的。
- 2. 甲、乙双方协商一致,可以解除合同。

七、其他

- 1. 危险废物转移计划获得环保部门审批后,方可进行危废转移。
- 2. 本协议一式四份,甲乙双方各两份,其余报环保管理部门备案。
- 3. 协议未尽事宜双方协商后可签订补充协议,并具有同等效力。
- 4. 如对协议发生争议,双方友好协商解决,协商不成的,诉诸乙方所在地人民法院解决。

(以下内容无正文,为签署页)

甲方(盖章):蒙牛乳业(金华)有限公司

税号:

法定代表人:

签订人:

联系电话:

开户行:

账号:

地址:

签订时间:



乙方(盖章):浙江建欣环保科技有限公司

税号:91330701MA2JW4FG7E

法定代表人:戴王东

签订人:王东

联系电话:0579-83261779

开户行:金华银行婺城支行

帐号:0189991102004678

地址:金华市经济开发区仙霞路1389号

签订时间:



MENGNU



扫描全能王 创建

合同号:202103236005005223 流水号:100000114628

附件 1:

甲方:蒙牛乳业(金华)有限公司

乙方:浙江建欣环保科技有限公司

甲方将生产过程中产生的危险废物移交给乙方收集处置,乙方必须将甲方委托的危险废物进行合理、合法的收集处置,经双方友好协商达成如下协议:

甲方将 2021 年 3 月 20 日至 2021 年 12 月 31 日所产生的危险废物交由乙方处置:

| 名称   | 废物代码       | 数量<br>(吨/年) | 税率 | 价格<br>(不含税<br>元/吨) | 价格<br>(含税/<br>吨) | 性状 | 包装方式 |
|------|------------|-------------|----|--------------------|------------------|----|------|
| 废机油  | 900-249-08 | 1.5         | 6% | 5000               | 5300             | 液态 | 吨桶   |
| 玻璃空瓶 | 900-041-49 | 2           |    | 12500              | 13250            | 固态 | 吨袋   |
| 化学废液 | 900-047-49 | 0.5         |    | 10000              | 10600            | 液态 | 吨桶   |

一、甲方支付保证金 / 元, (可抵处置费, 但不予退还) 在最后一批处置费中扣除。

二、按照“转移一批、支付一批”的原则, 甲方在转移后收到乙方相对应金额发票后 7 个工作日支付当次的处置费用, 处置费全额汇入乙方公司账号。

三、乙方指定运输公司车辆, 甲方在装货前须认真核实车辆信息, 运输资质。如未确认而导致其他车辆转移出厂, 乙方概不负责, 后果甲方自负。

四、本协议一式四份, 甲乙双方各持两份, 双方盖章签字生效。

甲方:蒙牛乳业(金华)有限公司

乙方:浙江建欣环保科技有限公司

签订人:

签订人:

联系电话:

联系电话:

日期:2021 年 月 日

日期:2021 年 月 日



扫描全能王 创建

MENGNU

附件 6 监测期间工况

验收检测期间企业生产工况记录

|      |               |            |                         |  |
|------|---------------|------------|-------------------------|--|
| 企业名称 | 金华蒙牛当代乳制品有限公司 | 企业地址       | 金华经济技术开发区汤溪镇经发街以东，龙丘路以北 |  |
| 联系人  | 李奕飞           | 电话         | 18367980052             |  |
| 主要产品 | 正常生产期间产量      | 检测期间产量     |                         |  |
|      |               | 2021.05.15 | 2021.05.16              |  |
| 低温酸奶 | 93.3 吨        | 76.5 吨     | 76.6 吨                  |  |
| 备注   |               |            |                         |  |

填表人/日期:

受检单位代表签字/日期:

检测人员复核/日期:



## 附件 7 验收相关资料

# 污水处理委托协议

委托方： 金华蒙牛当代乳制品有限公司

被委托方： 蒙牛乳品（金华）有限公司

受 金华蒙牛当代乳制品有限公司 委托，本着诚实、守信、互利的原则，为明确甲乙双方在本项目合作过程中的权利、义务，经甲乙双方洽谈，建立正常经营链条的条件，就甲方委托乙方处理其废水达成如下协议：

### 一、甲乙双方权利及义务

1、生产过程中产生的废水由甲方输送到乙方，由乙方进行处理。

2、乙方按每年 60 万吨废水量进行接收，乙方应确保其达到国家标准与地方环保主管部门的要求。

二、本合同未尽事宜，由双方协商另行解决。

三、本协议一式两份，甲乙双方各持一份。

四、本协议经双方盖章签字后生效。

甲方：金华蒙牛当代乳制品有限公司

盖章：

乙方：蒙牛乳品（金华）有限公司

盖章：

2020 年 3 月 30 日

# 声明

我公司原 CIP 清洗工艺使用桶装酸碱流程进行清洗工作，现已变更工艺使用槽罐存储酸碱，使用管路进行酸碱清洗，故生产过程中已不产生酸碱废包装桶。特此声明！

金华蒙牛当代乳制品有限公司

2020 年 3 月 30 日



### 产品产量统计表

| 序号 | 产品名称 | 环评设计年产量 (t) | 实际 2020 年 11 月-2021 年 4 月产量 (t) | 折合年产量 (t) |
|----|------|-------------|---------------------------------|-----------|
| 1  | 低温酸奶 | 2.8 万       | 11476.69                        | 22953.37  |

### 设备清单

| 序号             | 设备类型   | 设备名称              | 环评审批数量 (台/套) | 实际数量 (台/套) | 相较环评 |
|----------------|--------|-------------------|--------------|------------|------|
| Arcil 圆周 20000 |        |                   |              |            |      |
| 1              | 圆周杯灌装机 | 强光脉冲杀菌设备          | 1            | 1          | 无变化  |
| 2              | 圆周杯灌装机 | 中亚两万杯转弯链板线        | 1            | 1          | 无变化  |
| 3              | X 光机   | X 光异物检测           | 1            | 1          | 无变化  |
| 4              | 圆周杯灌装机 | 链网输送机             | 1            | 1          | 无变化  |
| 5              | 圆周杯灌装机 | 转弯链板输送线 (152.6 型) | 1            | 1          | 无变化  |
| 6              | 圆周杯灌装机 | 果粒添加系统            | 1            | 1          | 无变化  |
| 7              | 圆周杯灌装机 | 喷码机               | 1            | 1          | 无变化  |
| 8              | 圆周杯灌装机 | 塑杯一体灌装机 (安其乐)     | 1            | 1          | 无变化  |
| 9              | 圆周杯灌装机 | 莱宾格喷码机            | 1            | 1          | 无变化  |
| 10             | 圆周杯灌装机 | 莱宾格喷码机            | 1            | 1          | 无变化  |
| 11             | 圆周杯灌装机 | 封箱机               | 1            | 1          | 无变化  |
| 12             | 圆周杯灌装机 | 环链电动葫芦            | 1            | 1          | 无变化  |
| 13             | 圆周杯灌装机 | 莱宾格喷码机            | 1            | 1          | 无变化  |
| 14             | 圆周杯灌装机 | 冲剪总成              | 1            | 1          | 无变化  |
| 15             | 圆周杯灌装机 | 层流罩               | 1            | 1          | 无变化  |
| 16             | 圆周杯灌装机 | 装箱机 15 年圆周杯       | 1            | 1          | 无变化  |
| 17             | 圆周杯灌装机 | 全自动抽吸管机           | 1            | 1          | 无变化  |
| 中亚圆周杯_43500    |        |                   |              |            |      |
| 1              | 圆周杯灌装机 | 自动检重秤             | 1            | 1          | 无变化  |
| 2              | 圆周杯灌装机 | 全自动一片式智能装箱机       | 1            | 1          | 无变化  |
| 3              | X 光机   | X 光异物检测设备         | 1            | 1          | 无变化  |



| 序号 | 设备类型   | 设备名称              | 环评审批数量(台/套) | 实际数量(台/套) | 相较环评 |
|----|--------|-------------------|-------------|-----------|------|
| 4  | 圆周杯灌装机 | 全自动塑杯成型灌装封切机      | 1           | 1         | 无变化  |
| 5  | 圆周杯灌装机 | 紫光激光打码机           | 1           | 1         | 无变化  |
| 6  | 圆周杯灌装机 | 差速链道及分道           | 1           | 1         | 无变化  |
| 7  | 圆周杯灌装机 | 喷码机固定支架           | 1           | 1         | 无变化  |
| 8  | 圆周杯灌装机 | 盖膜强光脉冲杀菌(水冷)      | 1           | 1         | 无变化  |
| 9  | 圆周杯灌装机 | 盖膜除尘装置            | 1           | 1         | 无变化  |
| 10 | 圆周杯灌装机 | 片材电除尘装置           | 1           | 1         | 无变化  |
| 11 | 圆周杯灌装机 | 百级层流系统            | 1           | 1         | 无变化  |
| 12 | 圆周杯灌装机 | 预留动态果粒混合系统工位      | 1           | 1         | 无变化  |
| 13 | 圆周杯灌装机 | 透光仪               | 1           | 1         | 无变化  |
| 14 | 圆周杯灌装机 | 全自动高速联杯智能裹包插吸管一体机 | 1           | 1         | 无变化  |

### 原辅材料消耗情况

| 序号 | 名称    | 规格/成分            | 环评设计年用量(t/a) | 2020年11月~2021年4月消耗量(t/a) |
|----|-------|------------------|--------------|--------------------------|
| 1  | 奶粉    | /                | 3839         | 3147.98                  |
| 2  | 白糖    | /                | 345          | 282.90                   |
| 3  | 发酵剂   | /                | 0.9          | 0.74                     |
| 4  | 酸性清洗剂 | 21.9%硝酸、2.4%氢氧化钠 | 9.5          | 7.79                     |
| 5  | 碱性清洗剂 | 30%氢氧化钠          | 14.2         | 11.64                    |
| 6  | 双氧水   | /                | 1.8          | 1.48                     |
| 7  | 酒精    | /                | 1.2          | 0.98                     |
| 8  | 包装材料  | /                | 1492         | 1223.44                  |
| 9  | 蒸汽    | /                | 11357        | 9312.74                  |
| 10 | 水     | /                | 16.6万        | 13.61万                   |
| 11 | 电     | /                | 175万度        | 143.50万度                 |



### 危废产生类

| 序号 | 固废名称   | 产生工序 | 属性   |
|----|--------|------|------|
| 1  | 废机油    | 设备维护 | 危险废物 |
| 2  | 酸碱废包装桶 | 酸碱包装 | 危险废物 |

### 环保投资

| 环保设施名称 | 实际投资(万元) | 备注  |
|--------|----------|---|
| 废气治理   | 20       |  |
| 废水治理   | 10       |   |
| 噪声治理   | 2        |   |
| 固废治理   | 3        |   |



# 排污许可证

证书编号：913307005890023234001V

单位名称：蒙牛乳业（金华）有限公司

注册地址：浙江省金华市经济技术开发区龙丘路168号

法定代表人：田权

生产经营场所地址：浙江省金华市经济技术开发区龙丘路168号

行业类别：液体乳制造

统一社会信用代码：913307005890023234

有效期限：自2019年11月21日至2022年11月20日止



发证机关：（盖章）金华市生态环境局

发证日期：2019年11月21日

中华人民共和国生态环境部监制

金华市生态环境局印制

## 附件 8 用水量证明

全厂自来水用水量统计表

| 年月       | 自来水用水量(t) |
|----------|-----------|
| 2020年11月 | 11157.91  |
| 2020年12月 | 11278.81  |
| 2021年1月  | 11076.47  |
| 2021年2月  | 10180.13  |
| 2021年3月  | 11291.78  |
| 2021年4月  | 12082.66  |
| 合计       | 67067.76  |
| 折合吨水     | 134135.52 |



## 附件 9 检测报告



171120111483



Anlian Test  
安联检测

# 检验检测报告

报告编号 2021-H-166  
委托单位 金华蒙牛当代乳制品有限公司  
检测性质 委托检测  
样品名称 工业企业厂界噪声、无组织废气、废水

浙江安联检测技术服务有限公司

2021年05月24日



## 浙江安联检测技术有限公司

## 检验检测报告

|             |                   |      |                      |
|-------------|-------------------|------|----------------------|
| 委托单位        | 金华蒙牛当代乳制品有限公司     | 单位地址 | 金华市婺城区汤溪镇经发街以东、龙丘路以北 |
| 受检单位        | 金华蒙牛当代乳制品有限公司     | 单位地址 | 金华市婺城区汤溪镇经发街以东、龙丘路以北 |
| 样品名称        | 无组织废气、废水、工业企业厂界噪声 | 检测性质 | 委托检测                 |
| 样品性状        | 气袋、玻璃瓶、聚乙烯密封保存完好  | 样品数量 | 104个                 |
| 委托日期        | 2021-05-14        | 检测人员 | 周利祥、沈佳峰等             |
| 主要生产设备及生产负荷 | 企业正常生产            | 采样日期 | 2021-05-15-16        |
|             |                   | 接收日期 | 2021-05-15-16        |
|             |                   | 检测日期 | 2021-05-15-22        |

表1 检测方法依据

| 检测项目         | 检测方法来源                                  |                 |
|--------------|---|-----------------|
| pH值          | 水质 pH值的测定 玻璃电极法                         | GB/T 6920-1986  |
| 悬浮物          | 水质 悬浮物的测定 重量法                           | GB/T 11901-1989 |
| 水温           | 水质 水温的测定 温度计或颠倒温度计测定法                   | GB/T 13195-1991 |
| 化学需氧量        | 水质 化学需氧量的测定 重铬酸盐法                       | HJ 828-2017     |
| 五日生化需氧量      | 水质 五日生化需氧量(BOD <sub>5</sub> )的测定 稀释与接种法 | HJ 505-2009     |
| 氨氮           | 水质 氨氮的测定 纳氏试剂分光光度法                      | HJ 535-2009     |
| 总磷           | 水质 总磷的测定 钼酸铵分光光度法                       | GB/T 11893-1989 |
| 石油类<br>动植物油类 | 水质 石油类和动植物油类的测定 红外分光光度法                 | HJ 637-2018     |
| 臭气浓度         | 空气质量 恶臭的测定 三点比较式臭袋法                     | GB/T 14675-1993 |
| 工业企业厂界噪声     | 工业企业厂界环境噪声排放标准                          | GB 12348-2008   |

表2 检测设备名称及编号

| 检测项目         | 检测设备名称(型号)及编号   |
|--------------|---|
| pH值          | pH计 pHB-4(编号: 2016-067)                                 |
| 悬浮物          | BSA224S 万分之一天平(编号: 2011-058)                            |
| 化学需氧量        | 标准 COD 消解器(编号: 2017-040), 聚四氟乙烯滴定管(编号: 11-200)          |
| 五日生化需氧量      | 生化培养箱 LRH-150(编号: 2016-050) MP 516 溶解氧测定仪(编号: 2018-002) |
| 氨氮           | 754 紫外可见分光光度计(编号: 2017-026)                             |
| 总磷           |   |
| 工业企业厂界噪声     | AWA5688 多功能声级计(编号: 2015-058)                            |
| 石油类<br>动植物油类 | InLab-2100 红外分光测油仪(编号: 2014-026)                        |
| 臭气浓度         | 真空箱气袋采样器(编号: 2018-116)                                  |

浙江安联检测技术服务有限公司

## 检验检测报告

表3 金华蒙牛当代乳制品有限公司综合废水检测结果表

单位: mg/L; pH值: 无量纲, 水温: °C

| 样品来源   | 采样日期      | 采样时间  | 水样外观 | 水温   | pH值  | 化学需氧量                | 总磷   | 氨氮    | 石油类  | 动植物油类 | 悬浮物 | 五日生化需氧量 |
|--------|-----------|-------|------|------|------|----------------------|------|-------|------|-------|-----|---------|
| 综合废水进口 | 2021.5.15 | 10:09 | 白色浑浊 | 22.5 | 7.09 | 1.41×10 <sup>3</sup> | 10.4 | 0.960 | 2.36 | 16.0  | 289 | 275     |
|        |           | 11:25 | 白色浑浊 | 23.0 | 7.08 | 1.41×10 <sup>3</sup> | 10.8 | 0.946 | 2.45 | 15.1  | 295 | 258     |
|        |           | 13:03 | 白色浑浊 | 22.8 | 7.15 | 1.43×10 <sup>3</sup> | 10.7 | 0.954 | 3.17 | 15.7  | 305 | 276     |
|        |           | 14:36 | 白色浑浊 | 24.0 | 7.15 | 1.42×10 <sup>3</sup> | 10.8 | 0.948 | 2.96 | 16.4  | 315 | 269     |
|        | 2021.5.16 | 9:55  | 白色浑浊 | 21.5 | 7.20 | 1.41×10 <sup>3</sup> | 10.2 | 1.00  | 2.55 | 14.7  | 324 | 267     |
|        |           | 11:04 | 白色浑浊 | 21.8 | 7.15 | 1.41×10 <sup>3</sup> | 10.1 | 1.01  | 2.50 | 15.2  | 332 | 247     |
|        |           | 13:33 | 白色浑浊 | 22.8 | 7.14 | 1.41×10 <sup>3</sup> | 10.1 | 0.972 | 2.24 | 14.1  | 305 | 264     |
|        |           | 15:04 | 白色浑浊 | 22.5 | 7.10 | 1.41×10 <sup>3</sup> | 10.1 | 0.984 | 2.12 | 14.9  | 294 | 258     |
| 综合废水出口 | 2021.5.15 | 10:16 | 无色透明 | 21.3 | 7.14 | 53                   | 1.48 | 0.108 | 0.95 | 4.94  | 29  | 12.5    |
|        |           | 11:30 | 无色透明 | 21.0 | 7.14 | 56                   | 1.54 | 0.117 | 1.02 | 4.93  | 31  | 11.9    |
|        |           | 13:09 | 无色透明 | 22.0 | 7.11 | 58                   | 1.64 | 0.126 | 1.20 | 5.18  | 32  | 13.1    |
|        |           | 14:40 | 无色透明 | 22.9 | 7.09 | 61                   | 1.60 | 0.120 | 1.35 | 4.88  | 27  | 12.7    |
|        | 2021.5.16 | 10:00 | 无色透明 | 21.2 | 7.13 | 62                   | 1.48 | 0.097 | 1.36 | 4.34  | 32  | 12.3    |
|        |           | 11:11 | 无色透明 | 21.5 | 7.10 | 56                   | 1.55 | 0.105 | 1.59 | 4.87  | 26  | 13.5    |
|        |           | 13:42 | 无色透明 | 21.8 | 7.11 | 58                   | 1.56 | 0.102 | 1.65 | 4.78  | 31  | 13.4    |
|        |           | 14:59 | 无色透明 | 22.6 | 7.05 | 62                   | 1.50 | 0.108 | 1.78 | 4.19  | 32  | 11.8    |

浙江安联检测技术有限公司

## 检验检测报告

表 4 金华蒙牛当代乳制品有限公司无组织废气检测结果表

| 采样地点    | 采样日期          | 采样时间  | 采样期间气象条件 |             |            |             |          | 检测项目 | 检测结果<br>(无量纲) |
|---------|---------------|-------|----------|-------------|------------|-------------|----------|------|---------------|
|         |               |       | 风向       | 风速<br>(m/s) | 气温<br>(°C) | 气压<br>(kPa) | 天气<br>情况 |      |               |
| 上风向 003 | 2021.<br>5.15 | 10:23 | 东南       | 1.2         | 22.4       | 101.3       | 多云       | 臭气浓度 | 12            |
|         |               | 11:39 | 东南       | 1.9         | 24.0       | 101.3       | 多云       | 臭气浓度 | 11            |
|         |               | 13:32 | 东南       | 1.9         | 24.6       | 101.2       | 多云       | 臭气浓度 | 12            |
| 下风向 004 |               | 10:28 | 东南       | 1.2         | 22.4       | 101.3       | 多云       | 臭气浓度 | 13            |
|         |               | 11:47 | 东南       | 1.9         | 24.0       | 101.3       | 多云       | 臭气浓度 | 12            |
| 下风向 005 |               | 13:39 | 东南       | 1.9         | 24.6       | 101.2       | 多云       | 臭气浓度 | 12            |
|         |               | 10:32 | 东南       | 1.2         | 22.4       | 101.3       | 多云       | 臭气浓度 | 13            |
|         |               | 11:51 | 东南       | 1.9         | 24.0       | 101.3       | 多云       | 臭气浓度 | 12            |
| 下风向 006 |               | 13:44 | 东南       | 1.9         | 24.6       | 101.2       | 多云       | 臭气浓度 | 13            |
|         |               | 10:35 | 东南       | 1.2         | 22.4       | 101.3       | 多云       | 臭气浓度 | 14            |
|         |               | 11:53 | 东南       | 1.9         | 24.0       | 101.3       | 多云       | 臭气浓度 | 14            |
| 上风向 003 |               | 13:46 | 东南       | 1.9         | 24.6       | 101.2       | 多云       | 臭气浓度 | 15            |
|         | 10:01         | 东南    | 2.7      | 21.1        | 102.2      | 阴           | 臭气浓度     | 11   |               |
|         | 11:39         | 东南    | 2.4      | 24.7        | 101.9      | 阴           | 臭气浓度     | 11   |               |
| 下风向 004 | 14:10         | 东南    | 2.3      | 25.6        | 101.4      | 阴           | 臭气浓度     | 12   |               |
|         | 10:08         | 东南    | 2.7      | 21.1        | 102.2      | 阴           | 臭气浓度     | 13   |               |
|         | 11:46         | 东南    | 2.4      | 24.7        | 101.9      | 阴           | 臭气浓度     | 13   |               |
| 下风向 005 | 14:21         | 东南    | 2.3      | 25.6        | 101.4      | 阴           | 臭气浓度     | 12   |               |
|         | 10:11         | 东南    | 2.7      | 21.1        | 102.2      | 阴           | 臭气浓度     | 13   |               |
|         | 11:49         | 东南    | 2.4      | 24.7        | 101.9      | 阴           | 臭气浓度     | 14   |               |
| 下风向 006 | 14:24         | 东南    | 2.3      | 25.6        | 101.4      | 阴           | 臭气浓度     | 13   |               |
|         | 10:15         | 东南    | 2.7      | 21.1        | 102.2      | 阴           | 臭气浓度     | 14   |               |
|         | 11:52         | 东南    | 2.4      | 24.7        | 101.9      | 阴           | 臭气浓度     | 13   |               |
|         |               | 14:28 | 东南       | 2.3         | 25.6       | 101.4       | 阴        | 臭气浓度 | 14            |

表 5 金华蒙牛当代乳制品有限公司工业企业厂界噪声检测气象参数一览表

| 检测日期        | 气温(°C) | 气压(kPa) | 风向 | 风速(m/s) | 天气状况 |
|-------------|--------|---------|----|---------|------|
| 2021年05月15日 | 24.0   | 101.3   | 东南 | 1.9     | 多云   |
| 2021年05月16日 | 24.7   | 101.9   | 东南 | 2.4     | 阴    |

浙江安联检测技术服务有限公司

检验检测报告

表 6 金华蒙牛当代乳制品有限公司工业企业厂界噪声检测结果表

| 检测日期      | 测点编号 | 测点位置 | 主要声源     | 昼间 $L_{eq}$ dB(A) |      | 夜间 $L_{eq}$ dB(A) |      |
|-----------|------|------|----------|-------------------|------|-------------------|------|
|           |      |      |          | 测量时间              | 测量结果 | 测量时间              | 测量结果 |
| 2021.5.15 | 1#   | 厂界东侧 | 过往车辆及机器声 | 15:32:55-15:33:55 | 45.4 | 22:37:16-22:38:16 | 40.5 |
|           | 2#   | 厂界南侧 | 过往车辆     | 15:39:52-15:40:52 | 47.1 | 22:41:47-22:42:47 | 44.7 |
|           | 3#   | 厂界西侧 | 机器声      | 15:46:04-15:47:04 | 52.0 | 22:48:03-22:49:03 | 44.8 |
|           | 4#   | 厂界北侧 | 仓储区车辆    | 15:53:02-15:54:02 | 58.9 | 22:57:37-22:58:37 | 48.2 |
| 2021.5.16 | 1#   | 厂界东侧 | 过往车辆及机器声 | 12:40:18-12:41:18 | 49.2 | 22:25:46-22:26:46 | 41.4 |
|           | 2#   | 厂界南侧 | 过往车辆     | 12:46:18-12:47:18 | 51.6 | 22:32:34-22:33:34 | 47.0 |
|           | 3#   | 厂界西侧 | 机器声      | 12:51:31-12:52:31 | 53.1 | 22:39:42-22:40:42 | 46.3 |
|           | 4#   | 厂界北侧 | 仓储区车辆    | 12:58:14-12:59:14 | 58.1 | 22:48:17-22:49:17 | 48.6 |

注: 检测点位见项目示意图。

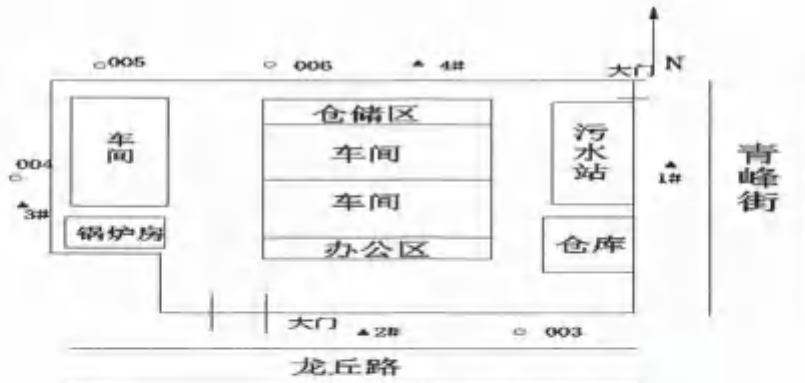

○: 无组织废气监测点 ▲: 噪声监测点

— 以下空白 —

编制人: 罗姝琴

审核人:

*陈鑫*

签发人:

职务: 总经理

签发日期: 2021年05月24日



项目编号: YS2104192

第 4 页 共 4 页



## 金华蒙牛当代乳制品有限公司年产 2.8 万吨低温酸奶技改 项目竣工环境保护验收意见

2021 年 6 月 17 日，金华蒙牛当代乳制品有限公司根据 根据“关于规范建设单位自主开展建设项目竣工环境保护验收的通知”，《浙江省建设项目环境保护管理办法》（浙江省人民政府令第 364 号），金华蒙牛当代乳制品有限公司竣工环境保护验收会在厂内召开，本次验收针对金华蒙牛当代乳制品有限公司年产 2.8 万吨低温酸奶技改项目，参加会议的单位有金华蒙牛当代乳制品有限公司（项目建设单位）、浙江安联检测技术服务有限公司（验收监测单位）等单位代表及特邀技术专家 3 名（名单附后），参会人员现场检查了项目建设情况和环保设施建设与运行情况，听取了建设单位的项目环保执行情况汇报，相关单位汇报了关于该项目验收监测、环保设施设计、环评等报告的介绍，形成验收意见如下：

### 一、项目基本情况介绍

金华蒙牛当代乳制品有限公司为蒙牛集团下属子公司，成立于 2015 年 9 月，是一家专业从事乳制品生产、销售的企业。为顺应市场需求，租用位于金华经济技术开发区汤溪镇经发街以东、龙丘路以北的蒙牛乳业（金华）有限公司的闲置车间，租用面积 20202.45m<sup>2</sup>，实施年产 2.8 万吨低温酸奶技改项目。

金华蒙牛当代乳制品有限公司年产 2.8 万吨低温酸奶技改项目建设内容为：总投资 7172.71 万元，共配置 2 条生产线，包含 Arcil 圆周 20000 生产线 1 条，中亚圆周杯 43500 生产线 1 条，主要生产杯酸及褐色酸奶。该项目主车间前处理工段采用无菌空气控制系统以及自动化控制系统，杀菌、灌装，包装均采用全线自动控制，实现生产在线数据采集管理和产品质量追溯、追溯性功能。项目达产后，预计销售收入 9.34 亿元，利税 700 万元。2019 年 6 月，金华经济技术开发区管理委员会经济发展局对本项目进行了立项备案，备案号为 2019-330702-14-03-036801-000。

金华市生态环境局金华经济技术开发区分局于 2020 年 4 月 23 日对该项目进行批复（金环建开【2020】19 号），金华蒙牛当代乳制品有限公司行业类别属于乳制品制造，已于 2019 年 11 月 21 日申领排污许可证（编号：913307005890023234001V）。

本项目验收范围为金华蒙牛当代乳制品有限公司年产 2.8 万吨低温酸奶技改项目，包括新增的设备生产过程中产生的工作噪声、生活废水及一般固废。

金华蒙牛当代乳制品有限公司委托金华市环科环境技术有限公司承担本项目的环评工作。金华市环科环境技术有限公司组织有关人员对项目区域环境状况进行调查、踏勘等工作的基础上，根据工程项目的环评特点，按国家《环境影响评价技术导则》的规范要求，编制了《金华蒙牛当代乳制品有限公司年产 2.8 万吨低温酸奶技改项目环境影响报告表》。

2021 年 5 月根据《建设项目环境保护管理条例》（国务院令第 253 号）、《国务院关于修改〈建设项目环境保护管理条例〉的决定》（国务院令第 682 号）、《浙江省环境保护厅建设项目竣工环境保护验收技术管理规定》（浙江省环境保护厅）的规定和要求，组织自主验收并编制《金华蒙牛当代乳制品有限公司年产 2.8 万吨低温酸奶技改项目竣工环境保护验收监测报告表》。

验收监测期间，本项目生产工况满足《建设项目竣工环境保护验收管理办法》（国家环境保护总局令第 13 号）中要求的设计能力 75%以上生产负荷要求，故本次验收作为竣工验收。金华蒙牛当代乳制品有限公司年产 2.8 万吨低温酸奶技改项目项目环保验收按环评批复要求为整体验收。

## 二、工程变动情况

- (1) 与已建部分进行分析，
- (2) 生产工艺方面：与环评一致，
- (3) 生产设备方面：与环评一致，
- (4) 原辅料方面：与环评一致，
- (5) 污染防治方面：与环评一致，
- (6) 总平面布置方面：与环评一致，
- (7) 根据生态环境部发布《关于印发〈污染影响类建设项目重大变动清单（试行）〉的通知》（环办环评函〔2020〕688 号），本项目不存在重大变化。

## 三、环境保护设施建设情况

### (1) 废水

本项目主要为生产废水，由于本项目员工由蒙牛乳业（金华）有限公司内部

调节解决，故不新增员工生活污水，生活污水依托厂内沼气净化池预处理，和生产废水一起经处理达标后纳管排放。废水执行《污水综合排放标准》（GB8978-1996）三级标准。

#### （2）废气

本项目废气主要为发酵废气，已加强车间通风换气。

#### （3）噪声

选用了低噪声设备，已采取各种隔音、减振、降噪措施，合理布局，将高噪声设备布置在厂区中部，并合理安排了工作时间。

#### （4）固废

本项目产生的酸碱废包装桶、废机油依托蒙牛乳业（金华）有限公司委托浙江建欣环保科技有限公司处置，不合格产品奶外售给当地养殖企业；一般废包装材料收集后外卖给相关单位综合利用；废渣由环卫部门统一清运处置。

### 四、环境保护设施调试效果

#### （1）废水检测结论

验收监测期间，pH值浓度范围为7.09~7.14，悬浮物最大日均值为30mg/L、化学需氧量最大日均值为60mg/L、五日生化需氧量最大日均值为12.8mg/L、动植物油最大日均值为4.98mg/L、石油类最大日均值为1.60mg/L，均达到《污水综合排放标准》（GB8978-1996）表4三级标准；氨氮最大日均值为0.118mg/L、总磷浓度最大日均值为1.57mg/L均达到《工业企业废水氮、磷污染物间接排放限值》（DB33/877-2013）表1标准限值的要求。

#### （2）废气检测结论

验收监测期间，金华蒙牛当代乳制品有限公司厂界无组织废气中臭气浓度最大1h浓度均值为13，达到《恶臭污染物排放标准》（GB14554-93）恶臭污染物表1相应标准。

#### （3）噪声检测结论

验收监测期间，企业厂界四周昼间噪声值为45.4~58.9dB；夜间噪声值为40.5~48.6dB 夜间噪声均达到GB12348-2008《工业企业厂界环境噪声排放标准》表1中的3类标准。

#### （4）固废结论

本项目产生的废机油依托蒙牛乳业（金华）有限公司委托浙江建欣环保科技有限公司处置，不合格产品奶外售给当地养殖企业；一般废包装材料收集后外卖给相关单位综合利用；废渣由环卫部门统一清运处置。

#### （5）总量控制

根据本项目工程分析以及金华市环科环境技术有限公司《金华蒙牛当代乳制品有限公司年产 2.8 万吨低温酸奶技改项目环境影响报告表》，本项目纳入总量控制要求的主要污染物为 COD<sub>Cr</sub>、氨氮。

目前企业本项目废水污染因子的排入外环境总量约为废水量 114015.2 吨/年、化学需氧量 5.7 吨/年、氨氮 0.57 吨/年，满足环境影响报告表中的总量控制建议值（COD<sub>Cr</sub>≤8.18 t/a、NH<sub>3</sub>-N≤0.82t/a）。

### 五、验收结论：

按照《建设项目竣工环境保护验收暂行办法》要求，金华蒙牛当代乳制品有限公司成立了验收工作组，组织召开金华蒙牛当代乳制品有限公司年产 2.8 万吨低温酸奶技改项目项目竣工环境保护验收审查会，验收组人员一致认为金华蒙牛当代乳制品有限公司在项目实施过程中按照环评及其批复要求，已基本落实了相关环保措施，并建立了相应的环保运行管理制度与台账，项目验收资料基本齐全，“三废”排放达到国家与地方相关排放标准，总量符合环评及批复要求，没有《建设项目竣工环境保护验收暂行办法》（国环规环评[2017]4号）中所规定的验收不合格情形，原则通过本项目环境保护设施竣工验收。

### 六、后续建议

1、严格按项目环评文件及其批复确定的内容组织生产，严格落实好环保相关法律、法规、标准要求，确保污染物稳定达标排放，总量控制，加强性信息公开，确保环境安全、社会和谐；

2、进一步完善环保设施操作规程，做好现场标志标识，加强平时维护保养和运行台账，定期自行检测，确保正常运行，达标排放；

3、细化规范危废仓库管理，做好安全环保措施，做好标牌标识和台账，危废严格按相关规范转移和管理；

4、建议进一步加强设备日常维护保养等降噪隔声措施；

5、建议加强日常生产的环保管理、责任制度，重视员工环保管理理念，加强车间基础管理，做好清洁生产工作，落实好各项风险事故防范和应急措施，确保不发生重大环保和安全事故。

**七、验收组签字：**

| 序号 | 单位             | 签名       | 备注     |
|----|----------------|----------|--------|
| 1  | 金华蒙牛当代乳制品有限公司  | 邵奇       | 项目建设单位 |
| 2  | 浙江安联检测技术服务有限公司 | 沈范       | 验收监测单位 |
| 3  | 专家组            | 沈范 李的 邵奇 |        |

金华蒙牛当代乳制品有限公司

2021年5月17日





## 金华蒙牛当代乳制品有限公司年产 2.8 万吨低温酸奶技改项目 竣工环境保护设施验收其他需要说明的事项

根据《建设项目竣工环境保护验收暂行办法》，“其他需要说明的事项”中应如实记载的内容包括环境保护设计、施工和验收过程简况，环境影响报告书中提出的除环境保护设施外的其他环境保护措施的实施情况以及整改工作情况等，现将建设单位需要说明的具体内容和要求列举如下：

### 1 环境保护设施设计、施工和验收过程简况

#### 1.1 设计简况

本项目环境保护设施的设计符合环境保护设计规范的要求，本项目按照环评的要求落实了各项防治污染和生态破坏的措施。本项目总投资 7172.71 万元，原环评中的环保投资为 7172.71 万元，本项目实际环保投入为 35 万元（其中废水治理设施投入 20 万元，废气治理设施投入 10 万元，噪声治理投入 2 万元，固废处理投入 3 万元）。

#### 1.2 施工简况

本项目环境保护设施的建设进度和资金均得到了保证，本项目建设过程中已组织实施了本项目环境影响报告书中提出的各项环境保护对策措施。

#### 1.3 验收过程简况

本项目调试时间为 2020 年 11 月-2021 年 5 月，本项目的验收工作启动时间为 2021 年 5 月。

根据浙江省质量技术监督局颁发的《检验检测机构资质认定证书》（证书编号：171120111483，有效期至 2023 年 10 月 12 日），浙江安联检测技术服务有限公司具有检测本项目废水、废气、噪声中相应污染因子的检测资质能力。

因此，我公司与该公司签订了验收检测合同，合同约定浙江安联检测技术服务有限公司对本项目废水、废气、噪声进行现场采样检测，合同约定检测人员现场监测结束后 15 个工作日内提供检测报告，如遇自然灾害等不可抗力因素，时间顺延，若有特殊因素（天气等）导致无法采样，监测时间顺延

延期。

本项目自主验收监测报告于2020年6月完成，并于2020年6月17日召开了金华蒙牛当代乳制品有限公司建设项目竣工环境保护验收会，于2020年17月提出了验收意见，自主验收意见的结论为：

经检查，本项目环保手续基本齐全，基本落实了环境影响报告书及环评批复的有关要求，在设计、施工和运行阶段均采取了相应措施，各主要污染物排放指标能达到相应标准的要求。浙江安联检测技术服务有限公司编制的验收监测报告结论总体可信。验收组认为该项目已经具备环境保护设施竣工验收条件，经整改完善符合要求后同意通过验收，可登陆竣工环境保护验收信息平台填报相关信息。

#### 1.4 公众反馈意见及处理情况

根据《浙江省建设项目环境保护管理办法》(省政府令第288号)，本项目不属于敏感项目。企业在运营期间，没有收到任何单位、个人对本项目的反对意见。

#### 2 其他环境保护措施的实施情况

环境影响报告书中提出的，除环境保护设施外的其他环境保护措施，主要包括制度措施和配套措施等，现将需要说明的措施内容和要求梳理如下：

##### 2.1 制度措施落实情况

###### (1) 环保组织机构及规章制度

本公司已建立了环保组织机构，设立了环境保护工作小组，对公司的各项环境保护工作进行决策、监督和协调。

我公司各项环保规章制度及主要内容见详下表。





我公司各项环保规章制度及主要内容一览表

| 序号 | 制度名称        | 主要内容   |
|----|-------------|--|
| 1  | 环境保护管理制度    | 坚持推行清洁生产、实行生产全过程污染控制的原则；实行污染物达标排放的原则；实行环境保护工作一票否定制。确定了环保责任人，污染防治与三废资源综合利用。 |
| 2  | 环保设施检修与管理制度 | 规定了金华蒙牛当代乳制品有限公司的各环保设备检修与管理要求，包括台账记录及运行维护要求。                               |

(2) 环境风险防范措施

公司主要环境风险是火灾，已经制订了火灾防范措施，并完善了火灾防治设施，并且废气和废水治理设施也安排了相应人员管理，防范环境风险的发生。

(3) 环境监测计划

我公司已根据实际生产情况制订了环境监测计划。2021年我公司已按该监测计划进行了监测，在今后的运行过程中，我公司将严格落实制定的环境监测计划，确保各项污染物能稳定达标排放。

2.2 配套措施落实情况

(1) 区域削减及淘汰落后产能

根据金华市环科环境技术有限公司《金华蒙牛当代乳制品有限公司年产2.8万吨低温酸奶技改项目环境影响报告书》及环评批复“金环建开【2020】19号”，目前企业全厂废水污染因子的排入外环境总量约为废水量114015.2t，全厂废水污染因子排入外环境总量为：化学需氧量5.7吨/年、氨氮0.57吨/年，满足环评中的总量控制建议值（COD<sub>Cr</sub>8.18t/a，氨氮0.82t/a）。本项目的建设不需要再淘汰落后产能。

(2) 防护距离控制及居民搬迁

根据金华市环科环境技术有限公司《金华蒙牛当代乳制品有限公司年产2.8万吨低温酸奶技改项目环境影响报告书》、环评批复“金环建开【2020】19号”及目前实际周边环境情况，本项目不需要设置大气环境防护距离，符合环评要求。

3 整改工作情况

本项目在建设及投产运行过程中切实落实了《金华蒙牛当代乳制品有限



公司年产 2.8 万吨低温酸奶技改项目环境影响报告书》中提出的各项环保措施，已加强项目生产废水、雨水管理，按照环评要求优化了废水处理工艺，已规范生产废水处理设施建设；已规范危废暂存场所建设，完善台账及转移制度，确保不对外环境造成二次污染；并承诺在今后的日常生产过程中，加强生产管理，建立长效管理机制，做好废气治理设施日常管理，严格控制生产过程中的废气无组织排放。确保污染治理设施的正常和稳定运行，严格执行环保“三同时”制度，各污染物实现稳定达标排放。

金华蒙牛当代乳制品有限公司

2021年6月

